

LE
TRACT
SEMESTRE
2022
JANVIER - JUIN

1

Makita®

La famille XGT s'agrandie, MAKITA France aussi

XGT
40V Li-ion
max

XGT X2
80V max



SP001G
Scie plongeante

NOUVEAU

XGT



P.6

CW001G
Glacière - réchaud

NOUVEAU

XGT



P.70

UR012G
Débroussailluse

NOUVEAU

XGT X2
80V max



P.63

XGT**40V max**

VC001GLZ **BL XPT**
Aspirateur classe L - eau et poussières
40V max XGT
Dépression maximale : 230 mbar
Débit maximal : 2,7 m³/min
Capacité cuve poussières : 8 l
Capacité cuve liquide : 6 l
Poids 8,1 à 10 kg

446 € HT*
535,20 € TTC

NOUVEAU

VC002GLZ01 **BL XPT AWS**
Aspirateur classe L - 40V max XGT
Dépression maximale : 230 mbar
Débit maximal : 2,7 m³/min - Capacité cuve poussières : 8 l
Poids 8,3 à 10,2 kg

564 € HT*
676,80 € TTC

VC003GLZ **BL XPT**
Aspirateur classe L - eau et poussières - 40V max XGT
Dépression maximale : 230 mbar - Débit maximal : 2,7 m³/min
Capacité cuve poussières : 15 l - Capacité cuve liquide : 12 l
Poids 8,4 à 10,3 kg

474 € HT*
568,80 € TTC

VC004GLZ01 **BL XPT AWS**
Aspirateur classe L - 40V max XGT
Dépression maximale : 230 mbar - Débit maximal : 2,7 m³/min
Capacité cuve poussières : 15 l
Poids 8,6 à 10,5 kg

589 € HT*
706,80 € TTC

CL001GZ04 **NOUVEAU**

BL
Aspirateur balai
Dépression maximale : 210 mbar Débit maximal : 1,2 m³/min.
4 vitesses
Capacité de la boîte à poussières : 730 ml
1,7 à 2,3 kg
Livré sans batterie ni chargeur

170 € HT*
204,00 € TTC

**XGT X2**
80V max**HM002GZ03****BL XPT**
AVT AWS SOFT

Burineur SDS-MAX
950 à 1900 cps/min
20,9 Joules - 8 m/s² -
13,3 Kg
Livré sans batterie
ni chargeur, en coffret.

793 € HT*
951,60 € TTC

HM001GM201**BL XPT AVT AWS SOFT**

Burineur SDS-Max 4 Ah
0 à 2650 cps/min - 9,4 Joules - 6 m/s² - 7,1 kg
Livré avec 2 batteries 40V max XGT 4 Ah et un
chargeur rapide en coffret.

1043 € HT*
1251,60 € TTC

XGT
40V max**HM001GZ02**
Livré sans batterie ni chargeur, en coffret Makpac

571 € HT*
685,20 € TTC



HM001GM201

HM002G
20,9
Joules

XGT**40V max**

Perfo-burineurs

HR006GZ**BL XPT AVT AWS SOFT**

Perfo-burineur SDS-MAX
1100 à 2250 cps/min
21,4 Joules - 8,5 m/s²
52 mm - 14,3 kg
Livrée sans batterie
ni chargeur, en coffret.

1105 € HT*
1326,00 € TTC

XGT X2
80V max**HR002GM204****BL XPT AVT AWS SOFT**

Perfo-burineur SDS-Plus 4 Ah - 3 modes : perçage,
perforation, burinage - Ø béton/trépan/acier/bois :
28/65/13/32 mm - 5000 cps/min - 2,9 Joules 6 kg (avec
système d'aspiration)
Livré avec 2 batteries 40V max XGT - 4 Ah, un
chargeur rapide et un système d'aspiration DX14,
en coffret Makpac.

1088 € HT*
1305,60 € TTC

**HR004GM201****BL XPT AVT**

Perfo-burineur SDS-Plus 4 Ah - 3 modes : perçage,
perforation, burinage Ø béton/trépan/acier/bois :
28/65/13/32 mm - 5000 cps/min - 2,9 Joules - 4,5 kg
Livré avec 2 batteries 40V max XGT - 4 Ah, un
chargeur rapide en coffret Makpac.

894 € HT*
1072,80 € TTC

**HR005GM202****BL XPT AVT AWS SOFT AVT**

Perfo-Burineur SDS-Max 4 Ah
1450 à 2900 cps/min - 8 Joules - 5 m/s² - 8,2 kg
Livré avec 2 batteries 40V max XGT 4 Ah et un
chargeur rapide en coffret.

1341 € HT*
1609,20 € TTC

**HR007GM202****BL XPT AVT AWS**

Perfo-burineur SDS-Plus 4 Ah - 3 modes : perçage,
perforation, burinage - Ø béton/trépan/acier/bois :
28/54/13/32 mm - 5000 cps/min - 3 Joules - 6 kg (avec
système d'aspiration)
Livré avec 2 batteries 40V max XGT - 4 Ah, un
chargeur rapide et un système d'aspiration,
en coffret.

929 € HT*
1114,80 € TTC

HR002GM202
Livré avec 2 batteries 40V max XGT - 4 Ah,
un chargeur rapide en coffret Makpac.
974 € HT*
1168,80 € TTC

HR004GD201
Livré avec 2 batteries 40V max XGT - 2,5 Ah,
un chargeur rapide en coffret Makpac.
799 € HT*
958,80 € TTC

HR005GZ01
Livré sans batterie ni chargeur, en coffret Makpac
873 € HT*
1047,60 € TTC

HR007GM201
Livré avec 2 batteries 40V max XGT - 4 Ah,
un chargeur rapide en coffret.
819 € HT*
982,80 € TTC

HR002GZ05
Livré sans batterie ni chargeur, avec sys-
tème d'aspiration DX14 en coffret Makpac.
643 € HT*
771,60 € TTC

HR004GZ01
Livré sans batterie ni chargeur
en coffret Makpac.
449 € HT*
538,80 € TTC

155 € HT*
186,00 € TTC
Compatible
HR002G et HR004G
Système
d'aspiration DX14
Ref : 191E60-4

HR007GZ02
Livré sans batterie ni chargeur, avec système
d'aspiration en coffret.
459 € HT*
550,80 € TTC

HR002GZ02
Livré sans batterie ni chargeur, en coffret Makpac.
529 € HT*
634,80 € TTC

-50%
de remise sur 191E60-4 pour
l'achat d'un HR004GM201
soit 77,50 € HT - 93,00 € TTC

Retrouvez nous sur les réseaux



Scies récipros

JR001GD201 **BL XPT**
Longueur de course 32 mm - 4,5 kg
Livrée avec 2 batteries 2,5 Ah 40V max XGT,
un chargeur rapide et un coffret.

665 € HT*
798,00 € TTC

JR001GZ Livrée sans batterie ni chargeur.

284 € HT*
340,80 € TTC



Cloueurs

FN001GA201 **BL XPT**
18GA - Long clous : 15 à 40 mm - Magasin 100 clous
2,6 kg à 2,9 kg
Livré avec 2 batteries 40V max XGT 2 Ah
et un chargeur rapide en coffret synthétique

824 € HT*
988,80 € TTC

FN001GZ02 Livré sans batterie ni chargeur

552 € HT*
662,40 € TTC



Les prix indiqués sont des prix conseillés à votre revendeur qui est libre de fixer ses prix de vente. - www.makita.fr

www.makita.fr - Les prix indiqués sont des prix conseillés à votre revendeur qui est libre de fixer ses prix de vente.

* Les tarifs ne tiennent pas compte du montant de l'Eco-contribution (voir détails dernière page). Les poids sont conformes à la procédure EPTA 01/2003 et les puissances de frappe conformes à la procédure EPTA 05/2009.

* Les tarifs ne tiennent pas compte du montant de l'Eco-contribution (voir détails dernière page). Les poids sont conformes à la procédure EPTA 01/2003 et les puissances de frappe conformes à la procédure EPTA 05/2009.

Perceuses visseuses / Perceuses visseuses à percussion



- | | | | |
|--|--|--|---|
| <p>DF002GD201

 Perceuse visseuse 2,5 Ah
 Ø max Acier / Bois : 13 / 38 mm
 2 Vitesses - 64 Nm - 2,5 kg
 Livrée avec 2 batteries 40Vmax XGT - 2,5 Ah et un chargeur rapide en coffret Makpac.
 590 €^{HT*}
 708,00 €^{TTC}</p> | <p>HP002GD201

 Perceuse visseuse à percussion 2,5 Ah
 Ø max Béton / Acier / Bois : 13 / 13 / 38 mm
 0 à 33000 cps/min - 2 Vitesses - 64 Nm - 2,6 kg
 Livrée avec 2 batteries 40Vmax XGT - 2,5 Ah et un chargeur rapide en coffret Makpac.
 600 €^{HT*}
 720,00 €^{TTC}</p> | <p>DF001GD201

 Perceuse visseuse 2,5 Ah
 Ø 13 mm - Ø max acier / bois : 20 / 152 mm
 2 vitesses - 141 Nm - 2,7 kg
 Livrée avec 2 batteries 40Vmax XGT - 2,5 Ah et un chargeur rapide en coffret Makpac.
 646 €^{HT*}
 775,20 €^{TTC}</p> | <p>HP001GD201

 Perceuse visseuse à percussion 2,5 Ah
 Ø 13 mm
 Ø max béton / acier / bois : 20 / 20 / 152 mm
 0 à 39000 cps/min - 2 vitesses - 141 Nm - 2,7 kg
 Livrée avec 2 batteries 40Vmax XGT - 2,5 Ah et un chargeur rapide en coffret Makpac.
 656 €^{HT*}
 787,20 €^{TTC}</p> |
| <p>DF002GZ01
 Livrée sans batterie ni chargeur, en coffret Makpac.
 212 €^{HT*}
 254,40 €^{TTC}</p> | <p>HP002GZ01
 Livrée sans batterie ni chargeur, en coffret Makpac.
 224 €^{HT*}
 268,80 €^{TTC}</p> | <p>DF001GZ01
 Livrée sans batterie ni chargeur, en coffret Makpac.
 294 €^{HT*}
 352,80 €^{TTC}</p> | <p>HP001GZ01
 Livrée sans batterie ni chargeur, en coffret Makpac.
 304 €^{HT*}
 364,80 €^{TTC}</p> |

Perceuses d'angle

DA001GM101

 Mandrin à clé Ø 13 mm - 1400tr/min
 136 Nm - 6,2 Kg.
 Livré avec 1 batterie 40V max XGT 4 Ah et un chargeur rapide en coffret synthétique.

814 €^{HT*}
 976,80 €^{TTC}

DA001GZ01
 Livrée sans batterie ni chargeur en coffret synthétique.

579 €^{HT*}
 694,80 €^{TTC}



Visseuses à chocs

TD001GD201

 2,5 Ah
 220 Nm - 1/4 hex.
 0 à 4 400 cps/min
 0 à 3 700 tr/min - 1,7 kg
 Livrée avec 2 batteries 40Vmax XGT - 2,5 Ah et un chargeur rapide en coffret Makpac.

656 €^{HT*}
 787,20 €^{TTC}

TD001GZ02
 Livrée sans batterie ni chargeur, en coffret Makpac.

304 €^{HT*}
 364,80 €^{TTC}



4 vitesses, 6 modes spécifiques



Bouton de changement de mode rapide



Double éclairage LED pour une meilleure visibilité

Boulonneuses à chocs

TW001GM201

 4 Ah - 1800 Nm - Carré d'entraînement 3/4" - M12 à M36 - 0 à 2500 cps/min
 0 à 1800 tr/min - 4,2 kg
 Livrée avec 2 batteries 40Vmax XGT 4 Ah et un chargeur rapide en coffret Makpac.

864 €^{HT*}
 1036,80 €^{TTC}

TW001GD201

 Poids : 3,9 kg
 Livrée avec 2 batteries 40Vmax XGT - 2,5 Ah et un chargeur rapide en coffret Makpac.

753 €^{HT*}
 903,60 €^{TTC}

TW001GZ01
 Livrée sans batterie ni chargeur, en coffret Makpac.

397 €^{HT*}
 476,40 €^{TTC}



4 niveaux de puissance de chocs



Mode arrêt automatique dès que le boulon ou l'écrou sont assez desserrés

TW007GM201

 4 Ah - Carré d'entraînement 1/2" M10 à M24 - 730 Nm
 0 à 2900 cps/min - 0 à 2300 cps/min
 3,3 kg
 Livrée avec 2 batteries 40V max XGT 4 Ah et un chargeur rapide en coffret Makpac.

733 €^{HT*}
 879,60 €^{TTC}

TW007GZ01
 Livrée sans batterie ni chargeur, en coffret Makpac.

371 €^{HT*}
 445,20 €^{TTC}



TW008GZ01

 4 Ah - Carré d'entraînement 1/2" M10 à M24 - 730 Nm
 0 à 2900 cps/min - 0 à 2300 cps/min
 3,3 kg
 Livrée sans batterie ni chargeur en coffret Makpac.

371 €^{HT*}
 445,20 €^{TTC}

NOUVEAU



Téton de verrouillage

Impact PREMIER

MAKITA adapte sa gamme de vissage à la puissance du XGT : 1,5 x plus résistant que l'ancienne gamme torsion. Embouts avec bague de couleur pour une identification rapide

PORTE-EMBOUIT ULTRA-MAGNÉTIQUE

Référence	Visuel	Longueur (mm)	Quantité	Prix HT	Prix TTC
E-03414		79	1	13,00 €	15,60 €

PORTE-EMBOUITS MAGNÉTIQUES

Référence	Visuel	Longueur (mm)	Quantité	Prix HT	Prix TTC
E-03399		68	1	9,00 €	10,80 €
E-03408		150	1	11,00 €	13,20 €

COFFRET 11 ACCESSOIRES

Référence	Détail	Quantité	Prix HT	Prix TTC
E-03573	1 x PH2, 1 x PZ1, 2 x PZ2, 1 x PZ3, 1 x T20, 1 x T25, 1 x T30, 1 x SL4, 1 x SL6, 1 Porte-embout Magnétique 50 mm	1	32,00 €	38,40 €



Meuleuses

 <p>GA0056M201 Meuleuse d'angle 4 Ah Ø 125 mm - Interrupteur blocable - 8500 tr/min 3,6 kg Livrée avec 2 batteries 40Vmax XGT 4 Ah et un chargeur rapide en coffret Makpac 712 € HT* 854,40 € TTC</p>	 <p>GA0136M201 Meuleuse d'angle 4 Ah Ø 125 mm - Poignée à interrupteur de sécurité - 8500 tr/min - 3,6 kg Livrée avec 2 batteries 40Vmax XGT 4 Ah et un chargeur rapide en coffret Makpac 722 € HT* 866,40 € TTC</p>	 <p>GA0236M201 Meuleuse d'angle 4 Ah Ø 125 mm - Variateur de vitesse - Interrupteur blocable - 8500 tr/min - Poids : 4,4 kg Livrée avec 2 batteries 40Vmax XGT 4 Ah et un chargeur rapide en coffret Makpac 722 € HT* 866,40 € TTC</p>	 <p>GA0296M201 Meuleuse d'angle 4 Ah Ø 125 mm - Variateur de vitesse - Poignée à interrupteur de sécurité - 8500 tr/min - Poids : 4,5 kg Livrée avec 2 batteries 40Vmax XGT 4 Ah et un chargeur rapide en coffret Makpac 732 € HT* 878,40 € TTC</p>
<p>GA0056Z01 Livrée sans batterie ni chargeur, en coffret Makpac 267 € HT* 320,40 € TTC</p>	<p>GA0136Z01 Livrée sans batterie ni chargeur, en coffret Makpac 277 € HT* 332,40 € TTC</p>	<p>GA0236Z01 Livrée sans batterie ni chargeur, en coffret Makpac 277 € HT* 332,40 € TTC</p>	<p>GA0296Z01 Livrée sans batterie ni chargeur, en coffret Makpac 287 € HT* 344,40 € TTC</p>

 <p>GA0356Z Meuleuse d'angle Ø 150 mm Vitesse 8500 tr/min 3 à 3,3 kg. Livrée sans batterie ni chargeur. 267 € HT* 320,40 € TTC</p>	 <p>GA0366Z Meuleuse d'angle Ø 150 mm Vitesse 8500 tr/min 3,1 à 3,4 kg. Livrée sans batterie ni chargeur. 278 € HT* 333,60 € TTC</p>	 <p>GA0376Z Meuleuse d'angle Ø 180 mm - 7800 tr/min 4,4 à 5,4 kg Livrée sans batterie ni chargeur. 321 € HT* 385,20 € TTC</p>	 <p>GA0386Z01 Meuleuse d'angle Ø 230 mm - 6600 tr/min 4,6 à 7,4 kg Livrée sans batterie ni chargeur. 432 € HT* 518,40 € TTC</p>
---	---	--	--

Scies radiales



LS0026Z01
Ø 216 mm - 4800 tr/min - 17 kg
Livrée sans batterie ni chargeur.

Angle de coupe d'onglet	Angle de coupe en biseau		
	45° gauche	0°	45° droite
0°	50 x 312 mm	70 x 312 mm	30 x 312 mm
45° G et D	50 x 220 mm	70 x 220 mm	30 x 220 mm
60° G et D	-	70 x 155 mm	-

803 € HT*
963,60 € TTC

Scies radiales



LS0036Z01
Ø 305 mm - 3600 tr/min - 30,6 kg
Livrée sans batterie ni chargeur.

Angle de coupe d'onglet	Angle de coupe en biseau		
	45° gauche	0°	45° droite
0°	71 x 363 mm	107 x 363 mm	54 x 363 mm
45° G et D	71 x 255 mm	107 x 255 mm	54 x 255 mm
60° G et D	-	107 x 178 mm	-

1070 € HT*
1284,00 € TTC

Scies radiales



LS0046Z01
Ø 260 mm - 3600 tr/min - 27,2 kg
Livrée sans batterie ni chargeur.

Angle de coupe d'onglet	Angle de coupe en biseau		
	45° gauche	0°	45° droite
0°	58 x 279 mm	91 x 279 mm	43 x 279 mm
45° G et D	58 x 197 mm	91 x 197 mm	43 x 197 mm
60° G et D	-	91 x 139 mm	-

870 € HT*
1044,00 € TTC

Scies radiales



SP0016Z01
Ø 165 mm - 2500 à 4900 tr/min - 4,4 à 5 kg
Livrée sans batterie ni chargeur.

459 € HT*
550,80 € TTC

SP0016Z03
Livrée sans batterie ni chargeur en coffret Makpac.
479 € HT*
574,80 € TTC

Scies circulaires



HS0046M202
Ø 190 mm - 6000 tr/min - 4,7 kg
Capacité de coupe à 90° : 62,5 mm
Livrée avec 2 Batteries 40V max XGT 4 Ah et un chargeur rapide.
925 € HT*
1110,00 € TTC

HS0046Z03
Livrée sans batterie ni chargeur en Makpac.
452 € HT*
542,40 € TTC



HS0096T201
Ø 235 mm - 4000 tr/min - 5,7 kg
Capacité de coupe à 90° : 85 mm
Livrée avec 2 Batteries 40V max XGT 5 Ah et un chargeur rapide.
Arrivage Février 2022

HS0096Z
Livrée sans batterie ni chargeur.



RS0016M101
Ø 185 mm - 6400tr/min - 5,6 kg
Capacité de coupe à 90° : 65 mm
Livrée avec 1 batterie 40V max XGT 4 Ah et un chargeur rapide.
594 € HT*
712,80 € TTC

RS0016Z
Livrée sans batterie ni chargeur.
321 € HT*
385,20 € TTC



RS0026T101
Ø 260 mm - 4000 tr/min - 6,3 kg
Capacité de coupe à 90° : 95 mm
Livrée avec 1 batterie 40V max XGT 5 Ah et un chargeur rapide.
799 € HT*
958,80 € TTC

RS0026Z
Livrée sans batterie ni chargeur.
502 € HT*
602,40 € TTC

NOUVEAU
UN DEUXIÈME SOUFFLE POUR VOS TRAVAUX



AS0016A101
Souffleur à poussières
Force de soufflage maximum 2,8 N
Pression d'air maximum 29,7 kPa
Livrée avec 1 batterie 40 Vmax XGT 2 Ah et un chargeur rapide avec sac d'accessoires.
Arrivage Février 2022

AS0016Z
Livré sans batterie ni chargeur.

Les lots de machines 40V Max XGT

DK0124G201
Meuleuse GA005G
Perceuse visseuse DF001G
Livré avec 2 batteries 40V Max XGT - 4 Ah, un chargeur DC40RA en coffret Makpack 4

904 € HT
1084,80 € TTC

DK0125G301
Meuleuse GA005G
Perceuse visseuse DF001G
Visseuse à chocs TD001G
Livré avec 2 batteries 40V Max XGT - 4 Ah, un chargeur DC40RA en coffret Makpack 4 et 2

1105 € HT
1326,00 € TTC

DK0126G401
Meuleuse GA005G
Perceuse visseuse DF001G
Visseuse à chocs TD001G
Scie récipro JR001G
Livré avec 2 batteries 40V Max XGT - 4 Ah, un chargeur DC40RA en sac de transport

1306 € HT
1567,20 € TTC

Batteries et Packs Énergie

Système d'alimentation et de charge optimal

Le couple batterie-outil devient intelligent. La communication numérique entre la batterie et la machine ne permet plus seulement un transfert d'information de la batterie vers l'outil mais également de l'outil vers la batterie pour des performances optimales.

191J81-6
2 batteries 40V max XGT - 2,5 Ah, 1 chargeur rapide DC40RA
1 coffret Makpac

191B36-3
Batterie 40V max XGT - 2,5 Ah (BL4025)

191J97-1
2 batteries 40V max XGT - 4 Ah, 1 chargeur rapide DC40RA, 1 coffret Makpac

191B26-6
Batterie 40V max XGT - 4 Ah (BL4040)

191E07-8
Chargeur 40V max XGT (DC40RA)

191C10-7
Adaptateur 40V Max GT - 18V LXT

QUOTIDIEN

DLX2022S3 **PERCEUSE** **VISSEUSE À CHOCS**

Ensemble de 2 machines 18 V Li-Ion
DDF453 : Perceuse visseuse Ø 13/36 mm - 27/42 Nm
DTD146 : Visseuse à chocs 160 Nm
INCLUS : 1 chargeur, 2 batteries 18 V Li-Ion 3 Ah, 3 embouts doubles et 1 coffret MAKPAC

304 € HT* 364,80 € TTC

DLX2127J1 **PERCEUSE** **VISSEUSE À CHOCS**

Ensemble de 2 machines 18 V Li-Ion
DDF482 : Perceuse visseuse Ø 13/38 mm - 36/62 Nm
DTD152 : Visseuse à chocs 165 Nm
INCLUS : 1 chargeur rapide, 3 batteries 18 V Li-Ion 3 Ah et 1 coffret MAKPAC

395 € HT* 474,00 € TTC

DLX2127TJ1 **PERCEUSE** **VISSEUSE À CHOCS**

Ensemble de 2 machines 18 V Li-Ion
DDF482 : Perceuse visseuse Ø 13/38 mm - 36/62 Nm
DTD152 : Visseuse à chocs 165 Nm
INCLUS : 1 chargeur rapide, 3 batteries 18 V Li-Ion 5 Ah et 1 coffret MAKPAC

466 € HT* 559,20 € TTC

DLX2221TJ2 **PERCEUSE À PERCUSSION** **VISSEUSE À CHOCS**

Ensemble de 2 machines 18 V Li-Ion
DHP483 : Perceuse visseuse à percussion Ø 13/13/36 mm - 23/40 Nm
DTD155 : Visseuse à chocs 140 Nm
INCLUS : 1 chargeur rapide, 2 batteries 18 V Li-Ion 5 Ah, 1 coffret de forets et embouts 17 pcs et 1 coffret MAKPAC

455 € HT* 546,00 € TTC



DLX2144TJ1 **PERCEUSE** **VISSEUSE À CHOCS**

Ensemble de 2 machines 18 V Li-Ion
DDF458 : Perceuse Visseuse Ø 13 mm - 91 Nm
DTD152 : Visseuse à chocs 165 Nm
INCLUS : 1 chargeur rapide, 3 batteries 18 V Li-Ion - 5 Ah et 1 Coffret MAK-PAC

548 € HT* 657,60 € TTC

DLX2271TJ **PERCEUSE** **PERFORATEUR**

Ensemble de 2 machines 18 V Li-Ion
DDF484 : Perceuse visseuse Ø 13/38 mm - 36/54 Nm
DHR171 : Perforateur SDS-Plus Ø 17 mm - 1,2 J
INCLUS : 1 chargeur, 2 batteries 18 V Li-Ion 5 Ah et 1 coffret MAKPAC

574 € HT* 688,80 € TTC

DLX2138PTJ **PERCEUSE** **PERFO-BURINEUR**

Ensemble de 2 machines 18 V Li-Ion
DDF482 : Perceuse visseuse Ø 13 mm - 62 Nm
DHR264 : Perfo-burineur SDS-Plus Li-Ion 2 x 18V - Ø 26 mm - 2,5 J
INCLUS : 1 chargeur double port rapide, 4 batteries 18 V Li-Ion 5 Ah et 2 coffrets MAKPAC

801 € HT* 961,20 € TTC

DLX3078MJ **PERCEUSE** **MEULEUSE** **PERFO-BURINEUR**

Ensemble de 3 machines 18 V Li-Ion
DDF482 : Perceuse visseuse Ø 13/38 mm - 36/62 Nm
DGA504 : Meuleuse Ø 125 mm à bouton blocable
DHR241 : Perfo-burineur SDS-Plus Ø 24 mm - 2 J
INCLUS : 1 chargeur rapide, 2 batteries 18 V Li-Ion 4 Ah et 2 coffrets MAKPAC

625 € HT* 750,00 € TTC

DLX4054MX1 **PERCEUSE** **VISSEUSE À CHOCS** **MEULEUSE** **PERFO-BURINEUR**

Ensemble de 4 machines 18 V Li-Ion
DDF458 : Perceuse Visseuse Ø 13 mm - 91 Nm
DTD152 : Visseuse à chocs 1/4" hex - 165 Nm
DGA452 : Meuleuse Ø 115 mm (sans LED)
DHR202 : Perfo-burineur SDS-Plus - 2 J
INCLUS : 1 chargeur rapide, 3 batteries 18 V Li-Ion - 4 Ah et 1 sac trolley

923 € HT* 1107,60 € TTC

QUOTIDIEN

DLX4080TX1 **PERCEUSE** **VISSEUSE À CHOCS** **MEULEUSE** **PERFO-BURINEUR**

Ensemble de 4 machines 18 V Li-Ion
DDF482 : Perceuse Visseuse Ø 13/38 mm - 36/62 Nm
DTD153 : Visseuse à chocs 170 Nm
DGA504 : Meuleuse Ø 125 mm à bouton blocable
DHR241 : Perfo-burineur SDS-Plus Ø 24 mm - 2 J
INCLUS : 1 chargeur rapide, 3 batteries 18 V Li-Ion 5 Ah et 1 sac de transport

1004 € HT* 1204,80 € TTC

DLX6104MX1 **PERCEUSE À PERCUSSION** **VISSEUSE À CHOCS** **MEULEUSE** **SCIE CIRCULAIRE** **LAMPE** **SCIE RÉCIPRO**

Ensemble de 6 machines 18 V Li-Ion
DHP458 : Perceuse Visseuse à percussion Ø 13 mm - 91 Nm
DTD152 : Visseuse à chocs 1/4" hex - 165 Nm
DGA452 : Meuleuse Ø 115 mm (sans LED)
DSS610 : Scie circulaire Ø 165 mm
DEADML815 : Lampe torche
DJR186 : Scie récipro
INCLUS : 1 chargeur rapide, 3 batteries 18 V Li-Ion 4 Ah et 1 sac de transport à roulettes

1157 € HT* 1388,40 € TTC

DLX7013PT1 **PERCEUSE** **VISSEUSE À CHOCS** **MEULEUSE** **SCIE CIRCULAIRE** **PERFO-BURINEUR** **SCIE RÉCIPRO** **SCIE SAUTEUSE**

Ensemble de 7 machines 18 V Li-Ion
DDF482 : Perceuse Visseuse Ø 13/38 mm - 36/62 Nm
DTD152 : Visseuse à chocs 165 Nm
DGA504 : Meuleuse Ø 125 mm à bouton blocable
DSS610 : Scie circulaire Ø 165 mm - max. 57 mm
DHR202 : Perfo-burineur SDS-Plus Ø 20 mm - 2 J
DJR186 : Scie récipro
DJV180 : Scie sauteuse
INCLUS : 1 chargeur rapide double port, 5 batteries 18 V Li-Ion 5 Ah et 1 sac de transport à roulettes

1552 € HT* 1862,40 € TTC

INTENSIF

DLX2210TJ1 **PERCEUSE À PERCUSSION** **MEULEUSE**

Ensemble de 2 machines 18 V Li-Ion
DHP484 : Perceuse visseuse à percussion Ø 13/13/38 mm - 36/54 Nm
DGA506 : Meuleuse Ø 125 mm à bouton blocable et frein
INCLUS : 1 chargeur rapide, 2 batteries 18 V Li-Ion 5 Ah, 2 coffrets MAKPAC

604 € HT* 724,80 € TTC



DLX2277PTJ **MEULEUSE** **SCIE CIRCULAIRE**

Ensemble de 2 machines 18 V Li-Ion
DGA506 : Meuleuse Ø 125 mm à bouton blocable et frein
DHS680 : Scie circulaire Ø 165 mm - max. 57 mm
INCLUS : 1 chargeur rapide double port, 2 batteries 18 V Li-Ion 5 Ah et 2 coffret MAKPAC

680 € HT* 816,00 € TTC

DLX2191TJ **PERCEUSE** **PERFO-BURINEUR**

Ensemble de 2 machines 18 V Li-Ion
DDF484 : Perceuse Visseuse Ø Acier/bois 13/38 mm - 54 Nm
DHR243 : Perfo-burineur SDS-Plus - Ø 24 mm - 2 J
INCLUS : 1 chargeur rapide, 2 batteries 18 V Li-Ion - 5 Ah et 1 Coffret MAK-PAC

687 € HT* 824,40 € TTC

DLX3157TJ **NOUVEAU** **PERCEUSE** **MEULEUSE** **PERFO-BURINEUR**

Ensemble de 3 machines 18 V Li-Ion
DDF486 : Perceuse visseuse Ø 13/50 mm - 65/125/130 Nm
DGA506 : Meuleuse Ø 125 mm à bouton blocable et frein
DHR243 : Perfo-burineur SDS-Plus Ø 24 mm - 2 J
INCLUS : 1 Chargeur rapide, 3 batteries 18 V Li-Ion 5Ah en coffret MAKPAC

919 € HT* 1102,80 € TTC

DLX5039PTJ **PERCEUSE À PERCUSSION** **VISSEUSE À CHOCS** **MEULEUSE** **SCIE CIRCULAIRE** **PERFO-BURINEUR**

Ensemble de 5 machines 18 V Li-Ion
DHP458 : Perceuse visseuse à percussion Ø 16/13/76 mm - 58/91 Nm
DTD152 : Visseuse à chocs 165 Nm
DGA504 : Meuleuse Ø 125 mm à bouton blocable
DSS610 : Scie circulaire Ø 165 mm - max. 57 mm
DHR202 : Perfo-burineur SDS-Plus Ø 20 mm - 2 J
INCLUS : 1 chargeur rapide double port, 4 batteries 18 V Li-Ion 5 Ah, 1 MAKPAC Taille 3, 2 MAKPAC Taille 4

1126 € HT* 1351,20 € TTC

DLX7014PTJ **PERCEUSE** **VISSEUSE À CHOCS** **MEULEUSE** **SCIE CIRCULAIRE** **PERFO-BURINEUR** **DÉCOUPEUR MULTIFONCTION** **SCIE SAUTEUSE**

Ensemble de 7 machines 18 V Li-Ion
DDF484 : Perceuse visseuse Ø 13/38 mm - 36/54 Nm
DTD154 : Visseuse à chocs 175 Nm
DGA506 : Meuleuse Ø 125 mm à bouton blocable et frein
DHS680 : Scie circulaire Ø 165 mm - max. 57 mm
DHR243 : Perfo-burineur SDS-Plus Ø 24 mm - 2 J
DTM51 : Découpeur-ponceur
DJV182 : Scie sauteuse
INCLUS : 1 chargeur rapide double port, 1 chargeur rapide simple, 5 batteries 18 V Li-Ion 5 Ah, 2 MAKPAC Taille 4, 1 MAKPAC Taille 3, 2 MAKPAC Taille 2

1857 € HT* 2228,40 € TTC



EXPERT

DLX2101PTJ 18V 50Ah XPT

Ensemble de 2 machines 18V Li-Ion et 2x 18V Li-Ion (FIN DE SÉRIE)
 DHP481 : Perceuse visseuse à percussion Ø 13 mm 115 Nm
 DHR264 : Perfo-burineur SDS-Plus - 2 x 18 V - Ø 26 mm - 2,5 J

INCLUS : 1 chargeur double port rapide, 4 batteries 18 V Li-Ion 5 Ah et 2 coffrets MAKPAC

964 € HT* 1156,80 € TTC



DLX3095PTJ 18V 50Ah XPT

Ensemble de 3 machines 18 V Li-Ion
 DHP481 : Perceuse visseuse à percussion Ø 16/13/76 mm - 60/115/125 Nm
 DGA506 : Meuleuse Ø 125 mm à bouton blocable et frein
 DHS680 : Scie circulaire Ø 165 mm - max. 57 mm

INCLUS : 1 chargeur rapide double port, 2 batteries 18 V Li-Ion 5 Ah et 2 coffrets MAKPAC

883 € HT* 1059,60 € TTC



DLX5038PTJ 18V 50Ah XPT

Ensemble de 5 machines 18 V Li-Ion
 DHP481 : Perceuse visseuse à percussion Ø 16/13/76 mm - 60/115/125 Nm DTD154 : Visseuse à choc 175 Nm
 DGA506 : Meuleuse Ø 125 mm à bouton blocable et frein DHS680 : Scie circulaire Ø 165 mm - max. 57 mm
 DHR243 : Perfo-burineur SDS-Plus Ø 24 mm - 2 J
 INCLUS : 1 chargeur rapide double port, 4 batteries 18 V Li-Ion 5 Ah, 2 MAKPAC Taille 4, 1 MAKPAC Taille 3

1349 € HT* 1618,80 € TTC



DLX1011PTJ 18V 50Ah XPT

Ensemble de 10 machines 18 V Li-Ion
 DHP481 : Perceuse visseuse à percussion Ø 16/13/76 mm - 60/115/125 Nm
 DTD154 : Visseuse à choc 175 Nm DGA506 : Meuleuse Ø 125 mm à bouton blocable et frein DHS680 : Scie circulaire Ø 165 mm - max. 57 mm
 DHR243 : Perfo-burineur SDS-Plus Ø 24 mm - 2 J DTM51 : Découpeur-ponceur DJR183 : Scie réciprocante DB0180 : Ponceuse Ø 125 mm
 DCL180 : Aspirateur balai DJV182 : Scie sauteuse
 INCLUS : 1 Chargeur rapide double port, 5 Batteries 18V Li-Ion 5Ah, 2 MAKPAC Taille 2, 3 MAKPAC Taille 4

2070 € HT* 2484,00 € TTC



OFFERT
1 Radio de chantier DMR116

MAKSTOR

P-84311
Coffret de transport (4 tiroirs)
Détail tiroirs : 2 petits, 1 moyen, 1 grand

165 € HT*
198,00 € TTC

NOUVEAU

P-84333
Coffret de transport (6 tiroirs)
Détail tiroirs : 6 petits

189 € HT*
226,80 € TTC

NOUVEAU

SOLUTIONS DE TRANSPORT

<p>P-84137 Boîte à outils Livrée sans outils</p> <p>103 € HT* 123,60 € TTC</p>	<p>TR00000001 Chariot-diable pour Makpac (Livré sans coffret Makpac)</p> <p>189 € HT* 226,80 € TTC</p> <p>JUSQU'À 125 KG</p>	<p>P-83652 Module de rangement avec 11 compartiments et mousse de protection</p> <p>38 € HT* 45,60 € TTC</p>	<p>P-83886 Plateau roulant pour Makpac jusqu'à 100 kg</p> <p>88 € HT* 105,60 € TTC</p>	<p>P-83836 Caisse de rangement 145 mm</p> <p>47 € HT* 56,40 € TTC</p>	<p>P-83842 Caisse de rangement</p> <p>56 € HT* 67,20 € TTC</p>
---	---	---	---	--	---

DÉPLACEZ-VOUS AVEC...

Références	DEADML800 Frontale	DEAML103	DEAML105	DEAML106 Fonction zoom	DEBDML186	DEBDML801 Tête inclinable
Visuels						
Compatibilité	18V LXT	12V max CXT	12V max CXT	12V max CXT	18V LXT	18V LXT
Autonomie max (hr)	35 (BL1850B)	28 (BL1041B)	14 (BL1041B)	12 (BL1041B)	95 (BL1850B)	40 (BL1850B)
Puissance d'éclairage max (lux)	2000	240	5500	4500	500	400
Flux lumineux max (lm)	100	100	190	190		200
Poids (kg)	0,53 à 0,91	0,27 à 0,43	0,53 à 0,70	0,61 à 0,78	0,51 à 0,83	0,61 à 0,98
Tarifs HT / TTC	47 € / 56,40 €	34 € / 40,80 €	59 € / 70,80 €	63 € / 75,60 €	41 € / 49,20 €	73 € / 87,60 €

Références	DEADML815	DEBDML802	DEBDML808 Fonction zoom	DEBDML812 3 modes : Spot, Torche, Torche + Spot	DEAML002G Port USB : Pour recharger vos appareils	DEAML001G
Visuels						
Compatibilité	18V LXT	18V LXT	18V LXT	18V LXT	40V max	40V max
Autonomie max (hr)	45 (BL1850B)	23 (BL1850B)	26 (BL1850B)	8,5 (BL1850B)	51 (BL4040)	55 (BL4040)
Puissance d'éclairage max (lux)	3000	4000	4500	71000 (Spot)	1900	3000
Flux lumineux max (lm)	160	180	190	1250 (Spot)	710	160
Poids (kg)	0,26 à 0,93	0,64 à 1	0,73 à 1,09	1,2 à 1,6	1,2 à 1,5	1 à 1,3
Tarifs HT / TTC	59 € / 70,80 €	59 € / 70,80 €	73 € / 87,60 €	165 € / 198 €	129 € / 154,80 €	59 € / 70,80 €

ÉCLAIREZ VOTRE ZONE DE TRAVAIL...

Références	DEADML805	DEADML811	DEADML809	DEAML003G
Visuels				
Compatibilité	18V LXT / Filaire	18V LXT / Filaire	18V LXT / Filaire	18V LXT 40V max
Autonomie max (hr)	8,5 (BL1850B)	13 (BL1850B)	7,5 (BL1850B) x 2	10 (BL4040)
Puissance d'éclairage max (lux)	300	1800	3800	1900
Flux lumineux max (lm)	750	3000	10000	1100
Poids (kg)	2,3 à 2,7	4,1 à 4,8	5,7 à 7	3,4 à 4,7
Tarifs HT / TTC	135 € / 162 €	250 € / 300 €	350 € / 420 €	205 € / 246 €

GM00001381
Trepied compatible DML805

73 € HT*
87,60 € TTC

GM00002073
Trepied compatible DML809/DML811

205 € HT*
246,00 € TTC

ILLUMINEZ VOS CHANTIERS...

Références	DEADML810	DEADML814 2,24 m Tête fixe	DEADML813 2,24 m - 3 têtes orientable
Visuels			
Compatibilité	18V LXT / Filaire	18V LXT	18V LXT
Autonomie max (hr)	15 (BL1850B x 2)	10 (BL1850B)	10 (BL1850B)
Puissance d'éclairage max (lux)	550	1250	1250
Flux lumineux max (lm)	5500	3000	3000
Poids (kg)	13,9 à 15,3	7,2 à 7,9	7,2 à 7,9
Tarifs HT / TTC	489 € / 586,80 €	439 € / 526,80 €	439 € / 526,80 €

Perceuses visseuses et perceuses visseuses à percussion



DDF083RFJ DDF483RFJ DDF485RTJ DHP485RTJ DDF487RFJ DHP487RFJ DDF484RTJ DHP484RTJ DDF486RTJ DHP486RTJ

Caractéristiques	USAGE QUOTIDIEN						USAGE INTENSIF		USAGE EXPERT	
	DDF083RFJ	DDF483RFJ	DDF485RTJ	DHP485RTJ	DDF487RFJ	DHP487RFJ	DDF484RTJ	DHP484RTJ	DDF486RTJ	DHP486RTJ
Mode disponible	-	-	-	percussion	-	percussion	-	percussion	-	percussion
Équipements et Technologies	XPT	XPT	XPT 5.0Ah	XPT 5.0Ah	XPT 3.0Ah	XPT 3.0Ah	XPT 5.0Ah	XPT 5.0Ah	XPT 5.0Ah	XPT 5.0Ah
Batterie	18 V - 3 Ah	18 V - 3 Ah	18 V - 5 Ah	18 V - 5 Ah	18 V - 3 Ah	18 V - 3 Ah	18 V - 5 Ah	18 V - 5 Ah	18 V - 5 Ah	18 V - 5 Ah
Ø Mandrin	Hexa. 1/4"	13 mm	13 mm	13 mm	13 mm	13 mm	13 mm	13 mm	13 mm	13 mm
Capacités Ø Acier/Bois	13/36 mm	13/36 mm	13/38 mm	-	13/36 mm	-	13/38 mm	-	13/76 mm	-
Capacités avec percussion Ø Béton/Acier/Bois	-	-	-	13/13/38 mm	-	13/13/36 mm	-	13/13/38 mm	-	16/13/76 mm
Cadence de frappe mode percussion	-	-	-	0 à 2850 cps/min	-	0 à 2550 cps/min	-	0 à 3000 cps/min	-	0 à 3150 cps/min
Nbr. de vitesses	2	2	2	2	2	2	2	2	2	2
Couple max. elast./franc	23/40 Nm	23/40 Nm	27/50 Nm	27/50 Nm	25/40 Nm	25/40 Nm	36/54 Nm	36/54 Nm	65/130 Nm	65/130 Nm
Poids	1,3 kg	1,6 kg	1,7 kg	1,8 kg	1,4 kg	1,4 kg	1,8 kg	1,9 kg	2,6 kg	2,7 kg
Livré avec	1 chargeur rapide et 2 batteries									
Prix HT	353€	308€	356€	373€	323€	328€	418€	428€	534€	544€
Prix TTC	423,60 €	369,60 €	427,20 €	447,60 €	387,60 €	393,60 €	501,60 €	513,60 €	640,80 €	652,80 €

(1) : Couple de blocage maximal

Boulonneuses à chocs

DTW301RTJ
3 Ah - 180 Nm
Couple desser. : 1600 Nm
Carré d'entraînement 1/2"
M8 à M16
0 à 3600 cps/min
0 à 2400 tr/min - 1,5 kg
374€ HT* 448,80€ TTC

DTW190RFE
3 Ah - 190 Nm
Carré d'entraînement : 1/2"
M8 à M16
0 à 3000 cps/min
0 à 2300 tr/min
1,4 kg
332€ HT* 398,40€ TTC

DTW251RMJ
4 Ah - 230 Nm
Carré d'entraînement : 1/2"
M10 à M16
0 à 3200 cps/min
0 à 2100 tr/min
1,5 kg
436€ HT* 523,20€ TTC

DTW285RTJ
5 Ah - 280 N
Couple desser. : 400 Nm
Carré d'entraînement : 1/2"
M10 à M20
0 à 3500 cps/min
0 à 2800 tr/min
1,7 kg
Fonction Autostop
546€ HT* 655,20€ TTC

DTW450RTJ
5 Ah - 440 Nm
Couple desser. : 730 Nm
Carré d'entraînement : 1/2"
M12 à M22
0 à 2200 cps/min
0 à 1600 tr/min
3,4 kg
614€ HT* 736,80€ TTC

DTW1001RTJ
5 Ah - 1050 Nm
Couple desser. : 1600 Nm
Carré d'entraînement 3/4"
M12 à M30 - 0 à 2200 cps/min
0 à 1800 tr/min - 3,6 kg
666€ HT* 799,20€ TTC

DTW1002RTJ
5 Ah - 1000 Nm
Carré d'entraînement 1/2"
M12 à M30 - 0 à 2200 cps/min
0 à 1800 tr/min - 3,6 kg
666€ HT* 799,20€ TTC

DTW180RFJ
3 Ah - 180 Nm
Couple desser. : 310 Nm
Carré d'entraînement 3/8"
M8 à M16
0 à 3600 cps/min
0 à 2400 tr/min - 1,5 kg
374€ HT* 448,80€ TTC

DTW700RTJ
5 Ah - 700 Nm
Couple desser. : 1000 Nm
Carré d'entraînement 1/2"
M10 à M24 - 4 vitesses
0 à 2700 cps/min
0 à 2200 tr/min - 2,7 kg
616€ HT* 739,20€ TTC

TECHNOLOGIE XPT

XPT : Protection contre les infiltrations de poussières et d'eau
Mode A : Fonction vitesse automatique, conçue pour le vissage dans le bois. Evite les vis qui glissent, augmente la précision
Fonction Autostop : Mode dévissage avec arrêt automatique en 0,2 secondes (DTW285RTJ / DTD171RTJ)
2 Modes T : Fonction Vis **AUTOFOREUSE**, 1- mode spécialement conçu pour la fixation de bardage aluminium pour les tôles épaisses 2- spécialement conçu pour les tôles fines. La machine s'arrête automatiquement quand la vis est en appui

COFFRET DOUILLES 1/2"

B-66232
Douilles 8/10/12/13/14/16/17/19/21 mm
59€ HT* 70,80€ TTC



Perceuses visseuses et perceuses visseuses à percussion



DDF453SFE DHP453SFE DHP446RMJ DDF482RTJ DHP482RTJ DDF458RTJ DHP458RTJ

Caractéristiques	USAGE OCCASIONNEL		USAGE QUOTIDIEN				USAGE INTENSIF			
	DDF453SFE	DHP453SFE	DDF446RMJ	DHP446RMJ	DDF482RMJ	DHP482RMJ	DDF482RTJ	DHP482RTJ	DDF458RTJ	DHP458RTJ
Mode disponible	-	percussion	-	percussion	-	percussion	-	percussion	-	percussion
Équipements et Technologies			4.0Ah	4.0Ah	4.0Ah	4.0Ah	5.0Ah	5.0Ah	5.0Ah	5.0Ah
Batterie	18 V - 3 Ah	18 V - 3 Ah	14,4 V - 4 Ah	14,4 V - 4 Ah	18 V - 4 Ah	18 V - 4 Ah	18 V - 5 Ah	18 V - 5 Ah	18 V - 5 Ah	18 V - 5 Ah
Ø Mandrin	13 mm	13 mm	13 mm	13 mm	13 mm	13 mm	13 mm	13 mm	13 mm	13 mm
Capacités Ø Acier/Bois	13/36 mm	-	13/38 mm	-	13/38 mm	-	13/38 mm	-	13/76 mm	-
Capacités avec percussion Ø Béton/Acier/Bois	-	13/13/36 mm	-	13/13/38 mm	-	13/13/38 mm	-	13/13/38 mm	-	16/13/76 mm
Cadence de frappe mode percussion	-	0 à 1950 cps/min	-	0 à 22500 cps/min	-	0 à 27000 cps/min	-	0 à 27000 cps/min	-	0 à 30000 cps/min
Nbr. de vitesses	2	2	2	2	2	2	2	2	2	2
Couple max. elast./franc	27/42 Nm	27/42 Nm	30/44 Nm	30/44 Nm	36/62 Nm	36/62 Nm	36/62 Nm	36/62 Nm	58/91 Nm	58/91 Nm
Poids	1,6 kg	1,7 kg	1,7 kg	1,7 kg	1,7 kg	1,7 kg	1,7 kg	1,7 kg	2,3 kg	2,3 kg
Livré avec	1 chargeur rapide et 2 batteries									
Prix HT	217€	231€	301€	318€	329€	342€	354€	365€	420€	426€
Prix TTC	260,40 €	277,20 €	361,20 €	381,60 €	394,80 €	410,40 €	424,80 €	438,00 €	504,00 €	511,20 €

Perceuses d'angle

DDA460PT2 XPT ADT BL
5.0Ah
Couple max elast / franc : 48 / 136 Nm
0 à 350 / 0 à 1400 tr/min - 6,4 kg
780€ HT* 936,00€ TTC

DDA450RTE XPT BL
Couple max elast / franc : 26 / 70 Nm
0 à 450 / 0 à 1400 tr/min - 3,5 kg
519€ HT* 622,80€ TTC

NOUVEAU

Visseuses à chocs

DTD157RFJ
3 Ah
140 Nm - 1/4 hex.
0 à 4100 cps/min
0 à 3000 tr/min
1,3 kg
355€ HT* 426,00€ TTC

DTD156RFJ
3 Ah
155 Nm - 1/4 hex.
0 à 3000 cps/min
0 à 2500 tr/min
1,3 kg
285€ HT* 342,00€ TTC

DTD152RMJ
4 Ah - 165 Nm - 1/4 hex.
0 à 3500 cps/min
0 à 2900 tr/min - 1,5 kg
332€ HT* 398,40€ TTC

DTD155RFJ
3 Ah
140 Nm - 1/4 hex.
0 à 3900 cps/min
0 à 3000 tr/min
Mode vissage A
1,5 kg
353€ HT* 423,60€ TTC

DTD153RFJ
3 Ah
170 Nm - 1/4 hex.
0 à 3600 cps/min
0 à 3400 tr/min
1,5 kg
332€ HT* 398,40€ TTC

DTD154RTJ
5 Ah
175 Nm - 1/4 hex.
0 à 3600 cps/min
0 à 3600 tr/min
Mode vissage T⁽¹⁾
1,5 kg
468€ HT* 561,60€ TTC

DTD171RTJ
5 Ah - 180 Nm - 1/4 hex.
0 à 3800 cps/min
0 à 3600 tr/min
4 vitesses - 1,6 kg
Modes T (1 et 2), mode A, Autostop
540€ HT* 648,00€ TTC

-20% de remise sur le mandrin auto-serrant (763198-1) pour les visseuses à chocs de la page 13



27 ACCESSOIRES DE PERÇAGE ET VISSAGE E-07032
18 forets (6xMétal, 6xBéton, 6xBois)
8 embouts 25 mm (2xPH, 2xPZ, 1xTorx, 2xPlat, 1xHexa)
1 porte-embout à verrouillage
32 € HT* 38,40 € TTC



29 ACCESSOIRES DE PERÇAGE ET VISSAGE E-07054
12 forets (5xMétal, 4xBéton, 3xBois)
16 embouts 25 mm (2xPH, 3xPZ, 4xTorx, 3xPlat, 4xHexa)
1 porte-embout à verrouillage
32 € HT* 38,40 € TTC

CONÇUS POUR ÊTRE
EMPILÉS DE MANIÈRE
STABLE.



COUVERCLE
TRANSPARENT
POUR VISUALISER LE
CONTENU DU COFFRET.



28 ACCESSOIRES DE VISSAGE E-07048
16 embouts 25 mm (4xPH, 3xPZ, 3xT, 4xHexa, 2xPlat)
8 embouts 50 mm (4xPH, 1xPZ, 2xTorx, 1xPlat)
3 Douilles à queue (6, 10, 12 mm)
1 porte-embout magnétique
32 € HT* 38,40 € TTC



32 ACCESSOIRES DE VISSAGE E-07076
24 embouts 25 mm (6xPH, 5xPZ, 5xT, 4xHexa, 4xPlat)
7 embouts 75 mm (2xPH, 2xPZ, 1xTorx, 2xPlat)
1 porte-embout magnétique
32 € HT* 38,40 € TTC

VISSAGE TORSION IMPACT BLACK

COFFRET « BATTERIE » 31 ACCESSOIRES E-03084
30 embouts 25 mm : 9xPH, 9xPZ, 12xTorx®
1 Porte-embout magnétique à verrouillage

18 € HT*
21,60 € TTC



NOUVEAU

EMBOUS IMPACT BLACK 25 mm PHILLIPS (PH)

Référence	Empreinte	Qté	Prix HT	Prix TTC
B-63600	PH1	2	1,70 €	2,04 €
B-63616	PH2	2	1,70 €	2,04 €
B-63622	PH3	2	1,70 €	2,04 €



EMBOUS IMPACT BLACK 25 mm POZIDRIV (PZ)

Référence	Empreinte	Qté	Prix HT	Prix TTC
B-63638	PZ1	2	1,70 €	2,04 €
B-63644	PZ2	2	1,70 €	2,04 €
B-63650	PZ3	2	1,70 €	2,04 €



EMBOUS IMPACT BLACK 25 mm TORX® (T)

Référence	Empreinte	Qté	Prix HT	Prix TTC
B-63666	T15	2	1,70 €	2,04 €
B-63672	T20	2	1,70 €	2,04 €
B-63688	T25	2	1,70 €	2,04 €
B-63694	T30	2	1,70 €	2,04 €
B-63703	T40	2	1,70 €	2,04 €



EMBOUS IMPACT BLACK 50 mm PHILLIPS (PH)

Référence	Empreinte	Qté	Prix HT	Prix TTC
B-63719	PH1	2	2,20 €	2,64 €
B-63725	PH2	2	2,20 €	2,64 €
B-63731	PH3	2	2,20 €	2,64 €

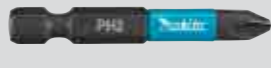

EMBOUS IMPACT BLACK 50 mm POZIDRIV (PZ)

Référence	Empreinte	Qté	Prix HT	Prix TTC
B-63747	PZ1	2	2,20 €	2,64 €
B-63753	PZ2	2	2,20 €	2,64 €
B-63769	PZ3	2	2,20 €	2,64 €



EMBOUS IMPACT BLACK 50 mm TORX® (T)

Référence	Empreinte	Qté	Prix HT	Prix TTC
B-63775	T15	2	2,20 €	2,64 €
B-63781	T20	2	2,20 €	2,64 €
B-63797	T25	2	2,20 €	2,64 €
B-63806	T30	2	2,20 €	2,64 €
B-63812	T40	2	2,20 €	2,64 €



PORTE EMBOUT À VERROUILLAGE IMPACT BLACK B-66802

Pour embouts Hexa 1/4"
Longueur 60 mm

41 € HT*
4,92 € TTC



COFFRETS DE FORETS POUR BOIS

ENSEMBLE 7 MÈCHES À BOIS HÉLICOÏDALES D-62371
Hexa 1/4"
Ø 2 mm, 2 x Ø 3 mm,
Ø 4 mm, Ø 5 mm, Ø 6 mm,
Ø 8 mm



10 € HT* 12,00 € TTC

COFFRET 5 MÈCHES À BOIS HÉLICOÏDALES D-57211
Emmanchement cylindrique
Ø 4/5/6/8/10 mm



6 € HT* 8,04 € TTC

COFFRET 8 MÈCHES À BOIS HÉLICOÏDALES D-57227
Emmanchement cylindrique
Ø 3/4/5/6/7/8/9/10 mm



10 € HT* 12,00 € TTC

COFFRETS DE FORETS POUR MÉTAL

FORETS HSS-G
Pour percer le métal, les métaux non ferreux, le plastique
Emmanchement cylindrique DIN338 - Pointe 118°

6 FORETS D-57196
Ø 2/3/4/5/6/8 mm



12 € HT*
14,40 € TTC

FORETS HSS-CO 5%
Pour percer l'inox et le métal Emmanchement cylindrique
DIN338/DIN1412C - Pointe 135°

6 FORETS D-57168
Ø 2/3/4/5/6/8 mm



PERÇAGE
INOX

20 € HT*
24,00 € TTC

25 FORETS D-67555
Ø 1/1,5/2/2,5/3/3,5/4/4,5/5/5,5/
6/6,5/7/7,5/8/8,5/9/9,5/10/10,5/
11/11,5/12/12,5/13 mm



85 € HT*
102,00 € TTC

25 FORETS D-67577
Ø 1/1,5/2/2,5/3/3,5/4/4,5/5/5,5/6/
6,5/7/7,5/8/8,5/9/9,5/10/10,5/11/
11,5/12/12,5/13 mm



PERÇAGE
INOX

116 € HT*
139,20 € TTC

FRAISES ÉTAGÉES

COFFRET DE 3 FRAISES ÉTAGÉES D-41872
2 fraises Hexa 1/4" (4 - 12 mm et 4 - 20 mm)
1 fraise 3 pans (4 - 32 mm)

POUR PERÇER (JUSQU'À 2 mm D'ÉPAISSEUR), FRAISER ET ÉLARGIR DES TROUS AVEC LE MÊME ACCESSOIRE DANS LE MÉTAL, LES MÉTAUX NON FERREUX, LE PLASTIQUE...



145 € HT*
174,00 € TTC

NOUVEAU

COFFRET 5 MÈCHES FORSTNER D-47363

• Pour le perçage d'un diamètre important sur une profondeur moyenne.
• Excellent dégagement des copeaux.
• Coupe nette, sans bavure.
Ø15/20/25/30/35 mm
Longueur 90 mm



38 € HT*
45,60 € TTC

1 BATTERIE
+ DE
360
OUTILS



DES PERFO-BURINEURS
À TOUTES ÉPREUVES

	DHR182RTJ SDS-Plus	DHR202RTJ SDS-Plus	DHR243RTJ SDS-Plus	DHR243RTJW SDS-Plus	DHR264PT4J SDS-Plus	DHR281PT2J SDS-Plus	DHR283T2JU SDS-Plus	DHR400G2UN SDS-Max
Voltage	18V	18V	18V	18V	18V	18V	18V	18V
Fonctions	3 modes : perçage, perforation, burinage							
Technologie	BL AVT XPT AWS		BL REVERSE	BL REVERSE	XPT	BL AVT XPT	BL AVT XPT AWS AFT SOFT RELOAD	BL AVT XPT AWS AFT SOFT RELOAD
Capacités Ø béton/trépan/acier/bois	18/-/13/24 mm	20/-/13/26 mm	24/65/13/27 mm	24/65/13/27 mm	26/65/13/32 mm	28/65/13/32 mm	28/65/13/32 mm	40/105/-/1- mm
Cadence de frappe max.	5000 cps/min	4000 cps/min	4700 cps/min	4700 cps/min	5000 cps/min	5000 cps/min	5000 cps/min	2900 cps/min
Puissance de frappe (EPTA)	1,7 Joules	2 Joules	2 Joules	2 Joules	2,5 Joules	2,8 Joules	2,8 Joules	8 Joules
Poids	2,6 Kg	3,5 Kg	3,4 Kg	4,7 Kg	4,7 Kg	5,1 Kg	5,1 Kg	8,1 Kg
Inclus	1 coffret makpac, 2 batteries 18V - 5 Ah et un chargeur rapide		Mandrin automatique interchangeable 13 mm 1 MAKPAC 4 2 batteries 18V - 5 Ah et 1 chargeur rapide	Mandrin automatique interchangeable 13 mm Système d'aspiration à filtre HEPA (DX07) 1 MAKPAC 4 2 batteries 18V - 5 Ah et 1 chargeur rapide	Mandrin automatique interchangeable 13 mm 1 MAKPAC 3 + 1 MAKPAC 4 4 batteries 18V - 5 Ah 1 chargeur double	Poignée anti-vibration Mandrin automatique interchangeable 13 mm 1 coffret makpac 4 2 batteries 18V - 5 Ah et 1 chargeur double	Mandrin automatique interchangeable 13 mm. Collecteur à poussière DUST CUP 1 MAKPAC 4. 2 batteries 18V - 5 Ah 1 chargeur rapide. Poignée anti vibration	Poignée de perçage, poignée de burinage, butée de profondeur graisse a foret 2 batteries 18V - 6 Ah et 1 chargeur rapide
Prix HT	447€	469€	620€	703€	710€	696€	780€	1110€
Prix TTC	536,40€	562,80€	744,00€	843,60€	852,00€	835,20€	936,00€	1332,00€

Piqueur SDS-Plus
DHK180RTJ

5 Ah - 0 à 3200 cps/min
3,1 J (EPTA) - 3,5 kg
Inclus : 2 batteries 18 V Li-Ion 5Ah,
1 chargeur rapide et un coffret MAKPAC

706€ HT*
847,20€ TTC



- **PIQUEUR BRUSHLESS COMPACT ET LÉGER**
- **12 POSITIONS DE BURIN POUR UN TRAVAIL CONFORTABLE**
- **RÉGLAGE ÉLECTRONIQUE DE LA PUISSANCE DE FRAPPE**
- **FAIBLE NIVEAU DE VIBRATION GRÂCE À LA TECHNOLOGIE AVT**

Perforateurs SDS-Plus

DHR165RMJ XPT 18V
4 Ah
Ø Béton/Acier/Bois : 16/13/24 mm
0 à 5300 cps/min - 1,3 J - 2,5 kg
INCLUS :
2 batteries 18 V Li-Ion 4 Ah,
un chargeur rapide, et 1 coffret
MAKPAC

399€ HT*
478,80€ TTC



DHR171RTJ 5.0Ah 18V
5 Ah
Ø max. dans béton/acier/bois :
17/10/13 mm
1,2 J - 2,8 kg
INCLUS :
2 batteries 18 V Li-Ion 5 Ah,
un chargeur rapide, et 1 coffret MAKPAC

416€ HT*
499,20€ TTC



Visseuses plaques de plâtre

SUPPORT BOIS

DFS250RTJ 18V
5 Ah
1/4" hex. - 5 mm
0 à 2500 tr/min
1,8 kg

FONCTION AUTO « POUSSE ET VISSE »
Le moteur ne démarre que lorsque la vis est en appui.



505€ HT*
606,00€ TTC **USAGE INTENSIF**

MULTI-SUPPORT

DFS451RFJ 18V
3 Ah - 1/4" hex.
4 mm - 0 à 4000 tr/min - 1,5 kg



384€ HT*
460,80€ TTC **USAGE QUOTIDIEN**

DFS452RTJ 18V XPT
5 Ah
1/4" hex. - 5 mm
0 à 4000 tr/min - 1,8 kg

FONCTION AUTO « POUSSE ET VISSE »
Le moteur ne démarre que lorsque la vis est en appui.



499€ HT*
598,80€ TTC **USAGE INTENSIF**

Visseuse bardage

DFS251RTJ 18V
5 Ah
1/4" hex. - 5 mm
0 à 2500 tr/min
1,8 kg

FONCTION AUTO « POUSSE ET VISSE »
Le moteur ne démarre que lorsque la vis est en appui.



505€ HT*
606,00€ TTC **USAGE INTENSIF**

Malaxeurs

DUT131Z 18V XPT
Mandrin à clé 13 mm
2 vitesses : 0 à 1300 tr/min - 0 à 350 tr/min
Vitesse variable à la gâchette - 3 kg
Livré sans batterie ni chargeur



360€ HT*
432,00€ TTC

DUT130RTE 5.0Ah 18V XPT
M14 - 2 vitesses : 0 à 1300 tr/min - 0 à 350 tr/min
Vitesse variable à la gâchette - 2,8 kg
Inclus : une hélice
de malaxage Ø 165 mm



566€ HT*
679,20€ TTC

Visseuse automatique

DFR550RTJ 5.0Ah 18V
5 Ah
1/4" hex - 4 x 25 à 55 mm
4000 tr/min - 2,1 kg



572€ HT*
686,40€ TTC

Agrafeuse

DST112RFJ 18V XPT
3 Ah
Largeur des agrafes : 10 mm
Longueur des agrafes : 7 à 10 mm
Magasin : 150 agrafes
1,8 kg

557€ HT*
668,40€ TTC

Très légère et compacte



Cloueur

DFN350RTJ 5.0Ah 18V
18 ga
Longueur des pointes :
15,18,25,30,35 mm
Magasin : 120 pointes
2,2 kg

612€ HT*
734,40€ TTC

Faible recul



Cloueurs

DBN600RTJ 5.0Ah 18V
5 Ah
16 Ga
Long. Clous : 19 à 64 mm
Magasin : 100 clous
3,6 kg

770€ HT*
924,00€ TTC

Faible espacement
avant



DBN500RTJ 5.0Ah 18V
5 Ah
18 Ga
Long. clous : 15 à 50 mm
Magasin 100 clous
3,5 kg

780€ HT*
936,00€ TTC

Peu de recul, les
sensations d'un cloueur
à gaz



DPT353RTJ 5.0Ah 18V
5 Ah
23 Ga
Long. clous : 15 à 35 mm
Magasin : 120 clous - 2,2 kg

588€ HT*
705,60€ TTC

Précision :
nez très fin
Faible recul



Retrouvez les clous et agrafes compatibles en p.42

Les prix indiqués sont des prix conseillés à votre revendeur qui est libre de fixer ses prix de vente. Les modèles de cette page sont livrés avec 1 chargeur et 2 batteries sauf DUT131Z - www.makita.fr

Ponceuses vibrantes

DB0380RTJ *BL XPT* **NOUVEAU**
Patin 93 x 185mm - 4000 à 12000 orb/min
1,9 à 2,2 kg
Livrée avec 2 batteries BL1850B 5 Ah et un chargeur rapide en coffret Makpac

389€ HT*
466,80€ TTC

DB0381RTJU *BL XPT AWS* **NOUVEAU**
Patin 93 x 185mm - 4000 à 12000 orb/min
Clé bluetooth 1,9 à 2,2 kg
Livrée avec 2 batteries BL1850B 5 Ah et un chargeur rapide en coffret Makpac

454€ HT*
544,80€ TTC

Ponceuse excentrique

DB0180RTJ *BL XPT 5.0Ah*
Ø 125 mm - 3 vitesses - 1,7 kg
Livrée avec 2 batteries 5 Ah un chargeur rapide en coffret Makpac

439€ HT*
526,80€ TTC

Ponceuse à bande

DBS180RTJ *BL XPT 5.0Ah*
5 Ah - Puissance max restituée : 530 W
Vitesse de bande max : 1700 m/min
Dimension abrasifs : 9 x 533 mm - 2,1 kg
Livrée avec 2 batteries 5 Ah un chargeur rapide en coffret Makpac

535€ HT*
642,00€ TTC

Ponceuse polisseuse

DPV300ZJ *BL XPT*
Ø 75 mm - 2 vitesses - 1,6 kg
Livrée sans batterie ni chargeur

232€ HT*
278,40€ TTC

Polisseuse excentrique

DP0600RTE *BL XPT 5.0Ah*
5 Ah - Ø 150 mm - 0 à 6800 orb/min
Rotation forcée : 180 à 780 tr/min
3,6 kg
Livrée avec 2 batteries 5 Ah un chargeur rapide en coffret

582€ HT*
698,40€ TTC

Vibreurs à béton

DVR350RME // DVR450RME *BL XPT*
4 Ah
Longueur d'aiguille DVR450RME : 1200 mm
Longueur d'aiguille DVR350RME : 800 mm
Aiguille : Ø 25 mm
Vibrations : 13000 osc/min - 3,5 kg // 3,2 kg
Livrée avec 2 batteries 4 Ah un chargeur rapide en coffret

DVR350RME **718€** HT*
861,60€ TTC

DVR450RME **738€** HT*
885,60€ TTC

Pistolet à mastic

DCG180RY *BL XPT*
1,5 Ah
Force de poussée : 5000 N
Support de cartouche : 300 ml
Poids net : 2,1 kg (avec support 300 ml)
Livrée avec 1 chargeur et 1 batterie 1,5 Ah

406€ HT*
487,20€ TTC

Tube alu 600 ml 196352-6 **50€** HT*
60,00€ TTC

Tube alu 600 ml acheté avec un DCG180RY **100€** HT*
120,00€ TTC

Tube plastique 800 ml 197195-9 **63€** HT*
75,60€ TTC

Tube plastique 800 ml acheté seul **63€** HT*
75,60€ TTC

Ponceuse murale



DSL800RTEU *BL XPT 5.0Ah AWS*
Ø abrasifs 225 mm
Ø plateau 210 mm - 260 W
1000 à 1800 tr/min
Inclus : sac de transport pour accessoires. Livrée avec 2 batteries 5 Ah un chargeur rapide

706€ HT*
847,20€ TTC

DSL801ZU *BL XPT AWS* **NOUVEAU**
Ø des abrasifs 225 mm
Ø du plateau 210 mm
260 W - 1000 à 1800 tr/min
Inclus : sac de transport pour accessoires, livrée sans batterie ni chargeur

454€ HT*
544,80€ TTC

Disques Abrasifs Ø 225 mm (Lot de 25)

Référence	Grain	Prix HT	Prix TTC
B-68389	40	34,00€	40,80€
B-68395	80	34,00€	40,80€
B-68404	120	32,00€	38,40€
E-02375	150	32,00€	38,40€
B-68410	180	32,00€	38,40€
E-02381	220	32,00€	38,40€
B-68426	320	32,00€	38,40€

Décapeur thermique

DHG181RT1J **NOUVEAU**
5 Ah
6 modes de température
Max 550 °C.
2 modes de débit d'air : 120 / 200 L/min.
Poids 1,4 kg
Livré avec 1 batterie et un chargeur rapide.

319€ HT*
382,80€ TTC

Pompe à graisse

DGP180RT **NOUVEAU**
480 W
2 modes de 145 à 290 ml/min.
4,8 à 6,1 kg
Livré avec 1 batterie 18V 5 Ah et 1 chargeur rapide en coffret

403€ HT*
483,60€ TTC

-40%
de remise sur le carter d'aspiration (196845-3) pour l'achat d'une meuleuse DGA506RTJ / DGA508RTJ / DGA513RTJ / DGA517RTJ
soit **52,80€** HT
63,36€ TTC

Meuleuses 125 mm



191G05-4 **XLOCK**
Carter d'aspiration pour DGA519

100€ HT*
120,00€ TTC



- Changement d'accessoires sans outil "X-LOCK"
- Variateur de vitesse
- Poignée de sécurité
- Ajustement automatique du couple et de la vitesse pour des performances optimales
- Protection anti Kick-Back : mise en sécurité du moteur s'il détecte une chute brutale de la vitesse
- Démarrage progressif et frein électrique pour plus de sécurité

Références	DGA506RTJ	DGA508RTJ	DGA513RTJ	DGA517RTJ	DGA519RTJ1	DGA520ZX1	DGA521ZX1
Puissance	5.0Ah						
Vitesse à vide max. (tr/min)	8500		3000 à 8500 (variateur)			8500	
Diamètre du disque (mm)	125	125	125	125	125	125	125
Taux de vibration triaxial (m/s²)	6,5	6	6	6	7	7	7
Poids net (kg)	2,5	2,6	3	3	3,1 kg	2,4 à 3 kg	2,4 à 3 kg
Poignée de sécurité	-	oui	-	oui	oui	oui	oui
Technologies	<i>BL XPT</i>	<i>BL XPT</i>	<i>BL XPT</i>	<i>BL XPT</i> <i>ADT AFT</i>	<i>BL XPT</i> <i>ADT AFT XLOCK</i>	<i>BL XPT</i> <i>ADT AFT XLOCK</i>	<i>BL XPT</i> <i>ADT AFT XLOCK</i>
Inclus	Livrée avec 2 batteries et 1 chargeur rapide	Livrée avec 2 batteries et 1 chargeur rapide	Livrée avec 2 batteries et 1 chargeur rapide	Livrée avec 2 batteries et 1 chargeur rapide	Livrée avec 2 batteries et 1 chargeur rapide	Livrée sans batterie ni chargeur	Livrée sans batterie ni chargeur
Prix HT	482€	496€	510€	514€	524€	235€	209€
Prix TTC	578,40 €	595,20 €	612,00 €	616,80 €	628,80 €	282,00 €	250,80 €

CONÇUS POUR LES MEULEUSES À BATTERIES

Disques fins à tronçonner Pour Métal et Inox	Meules à ébarber flexible Pour Métal et Inox	Disque Diamant fin Pour Béton et Granit	Disque à tronçonner X-LOCK®	Meule à ébarber X-LOCK®	Disque Diamant X-LOCK®
B-45733 - Plat B-46953 - Déporté Ø : 125 mm / épaisseur 0,8 mm / Z60T	B-53110 MOINS DE BRUIT ET DE VIBRATION Ø : 125 mm	B-53796 Conforme à la norme OSA Ø : 125 mm / épaisseur 1,6 mm	E-00418 Ø : 125 mm / épaisseur 1,2 mm / A60T	E-00393 Ø : 125 mm / épaisseur 6 mm / A36P	E-02076 Conforme à la norme OSA : Ø 125 mm / paisseur 1,6 mm
250€ HT* 3,00€ TTC	290€ HT* 3,48€ TTC	38€ HT* 45,60€ TTC	250€ HT* 3,00€ TTC	250€ HT* 3,00€ TTC	41€ HT* 49,20€ TTC

Scies circulaires à métal

DCS552RTJ *5.0Ah* *BL XPT*
5 Ah - Ø 136 mm - Coupe max : 50,5 mm - 3600 tr/min - 2,7 kg
Livrée avec 2 batteries 5 Ah un chargeur rapide en coffret Makpac

BAC DE RÉCUPÉRATION DES COPEAUX MÉTALLIQUES

520€ HT*
624,00€ TTC

DCS553RTJ *5.0Ah* *BL XPT*
5 Ah - Ø 150 mm - Coupe max : 57,5 mm - 4100 tr/min - 3 kg
Livrée avec 2 batteries 5 Ah un chargeur rapide en coffret Makpac

BAC DE RÉCUPÉRATION DES COPEAUX MÉTALLIQUES

540€ HT*
648,00€ TTC

Coupe fer à béton / tiges filetées

DSC251RT *5.0Ah* *BL ADT*
5 Ah - Capacité de coupe fers à béton/tiges filetées : 10 à 25 mm
Poids 4 kg
Livré avec 1 Batterie 18V Li-Ion 5Ah et 1 Chargeur rapide

1611€ HT*
1933,20€ TTC

Lame E-11097 **63€** HT*
75,60€ TTC

DISQUES À TRONÇONNER POUR MÉTAL ET INOX

+50% de durée de vie
-0,1% de Fe, S et Cl

En réduisant les teneurs en fer (Fe), soufre (S) et en chlore (Cl) à moins de 0,1% dans la composition du disque, nous avons augmenté sa durée de vie et sa résistance à la rouille



Le label ou Norme OSA est le garant du respect à la norme de sécurité européenne EN13236.

NOUVEAU

E-03040

Diamètre : 125 mm
Épaisseur : 1 mm
Type : A60U-BF
Alésage : 22,23 mm (M14)
Norme OSA



E-03040 à l'unité
170 € HT
2,04 € TTC



E-03040-12 boîte de 12
18 € HT
21,60 € TTC



E-03040-50 carton de 50
63 € HT
75,60 € TTC

DISQUES À TRONÇONNER MULTI-MATÉRIAUX

Pour couper le Métal, l'Inox, l'Aluminium, la Pierre, le Carrelage, le PVC et d'autres matériaux de construction **SANS CHANGER DE DISQUE !!!**

NOUVEAU

E-10724

Diamètre : 125 mm
Épaisseur : 1,2 mm
Type : C46T-BF
Alésage : 22,23 mm (M14)
Norme OSA



170 € HT
2,04 € TTC

DISQUES DIAMANT X-LOCK MULTI-MATÉRIAUX

Pour couper la Tôle, le PVC, le Bois **SANS CHANGER DE DISQUE !!!**

Longue durée de vie grâce aux grains aux carbures de tungstène
Coupe nette, rapide et sans rebond

NOUVEAU

E-11776

Diamètre : 125 mm
Épaisseur : 2 mm
Alésage : X-Lock compatible M14



38 € HT
45,60 € TTC

NOUVEAU BROSSES X-LOCK

Références	D-73380	D-73396	D-73405	D-73411	D-73427	D-73449
Visuels						
Désignation	Brosse boisseau à fils acier torsadés	Brosse boisseau à fils acier ondulés	Brosse circulaire à fils acier torsadés épais	Brosse circulaire à fils acier torsadés fins	Brosse circulaire à fils acier ondulés	Brosse conique à fils acier ondulés
Utilisation	Idéal pour gros travaux	Idéal pour enlever les traces de rouilles légères	Efficace pour travailler dans les coins	Efficace pour travailler dans les rainures	Idéal pour enlever les traces de rouilles légères	Pour les surfaces arrondies
Dimensions Ø Brosse / Ø Fils	80 / 0,5 mm	75 / 0,3 mm	115 / 0,5 mm	115 / 0,5 mm	115 / 0,3 mm	100 / 0,3 mm
Prix HT	7,20 €	6,70 €	8,00 €	11,00 €	8,00 €	6,70 €
Prix TTC	8,64 €	8,04 €	9,60 €	13,20 €	9,60 €	8,04 €

LAMES DE SCIES EFFICUT PLUS GRANDE VITESSE DE COUPE AUTONOMIE AUGMENTÉE



Fentes de dilatation

Diminuent les vibrations et favorisent la dissipation de la chaleur au niveau de la zone de coupe.

Fentes d'amortissement

Remplient de liant en résine, elles réduisent sensiblement les vibrations et le niveau sonore.

Revêtement antiadhésif

Réduit l'effort de coupe et protège efficacement contre la corrosion.

Corps de lame de qualité

En acier traité, rectifié et tensionné.



Les vitesses maximales de rotation

Permettent à ces lames d'être utilisées sur des modèles filaires.

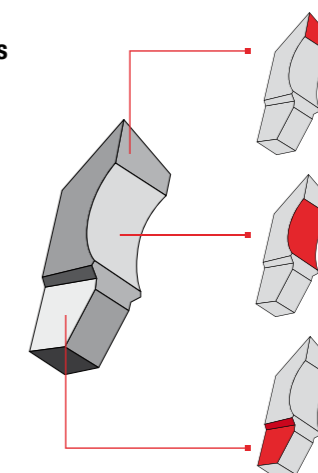

Angle d'attaque agressif à 23°
COUPE PLUS RAPIDE

Dent creuse permettant une meilleure évacuation des copeaux
COUPE PLUS EFFICACE

Dent amincie à sa base
MOINS DE RÉSISTANCE À LA COUPE



Nombre de coupe sur une charge de batterie :



Vitesse de coupe :



Références	Application	Ø (mm)	Alésage (mm)	Nb de dents	Pour modèle	Prix HT	Prix TTC
B-62985	Bois	165	20	25	DHS660 - DHS661	38,00 €	45,60 €
B-57336	Bois, Stratifié, MDF	165	20	56	DHS680 - DHS660 - DSP600 - DSP601 - SP001G	63,00 €	75,60 €
B-64185	Bois	190	30	24	DHS710 - DHS782 - DHS783 - DLS714 - HS004G	34,00 €	40,80 €
E-06971	Bois	216	30	45	LS002G	50,00 €	60,00 €
E-08888	Bois	216	30	60		53,00 €	63,60 €
E-08894	Bois	216	30	80		59,00 €	70,80 €
E-01909	Bois	235	30	24	DHS900 - HS009G	53,00 €	63,60 €
B-64624	Bois	260	30	45	DLS111 - LS004G	63,00 €	75,60 €
B-67234	Bois	260	30	60		73,00 €	87,60 €
B-67240	Bois	260	30	80		85,00 €	102,00 €
B-67256	Bois	305	30	60	DLS211 - LS003G	88,00 €	105,60 €
B-67262	Bois	305	30	80		103,00 €	123,60 €
B-67278	Bois	305	30	100		116,00 €	139,20 €

Scies circulaires bois



DSS501RMJ
 4 Ah - Ø 136 mm
 Capacité de coupe à 90° : 51 mm
 3600 tr/min - 2,7 kg
457 € HT*
 548,40 € TTC



DHS680RTJ
 5 Ah - Ø 165 mm
 Capacité de coupe à 90° : 57 mm
 5000 tr/min - 3,3 kg
520 € HT*
 624,00 € TTC



DHS660RTJ
 5 Ah - Ø 165 mm
 Capacité de coupe à 90° : 57 mm
 5000 tr/min - 3,2 kg
530 € HT*
 636,00 € TTC



DHS710PT4J
 36 V (2 x 18 V) - Ø 190 mm - Capacité de coupe à 90° : 68,5 mm - 4800 tr/min - 4,7 kg
INCLUS : 4 batteries 18 V Li-Ion 5 Ah, 1 chargeur rapide double port et 1 coffret Makpac
728 € HT*
 873,60 € TTC

DHS661RTJU
 5 Ah - Ø 165 mm
 Capacité de coupe à 90° : 57 mm
 5000 tr/min - 3,2 kg
540 € HT*
 648,00 € TTC



DHS782PT2J
 36 V (2x18v) - Ø 190 mm
 Capacité de coupe à 90° : 62,5 mm
 6000 tr/min - 5,1 kg
644 € HT*
 772,80 € TTC

DHS783T2JU
 36 V (2x18v) - Ø 190 mm
 Capacité de coupe à 90° : 62,5 mm
 6000 tr/min - 5,1 kg
676 € HT*
 811,20 € TTC

1 BATTERIE + 360 OUTILS

Scies réciprocantes
 (Retrouvez les lames compatibles en p.50)



DJR187RTE
 Longueur course : 32 mm - 3000 cps/min
 Ø Bois/Tube : 255/130 mm - 3,7 kg
536 € HT*
 643,20 € TTC



DJR183RYJ
 1,5 Ah - Longueur course : 13 mm
 3000 cps/min - Ø Bois/Tube : 50/50 mm
 1,5 kg
287 € HT*
 344,40 € TTC



DJR188RFJ
 Longueur course : 20 mm
 3000 cps/min - Ø Bois/Tube : 255/130 mm - 2,9 kg
422 € HT*
 506,40 € TTC



DJR186RTE
 Longueur course : 32 mm - 2800 cps/min
 Ø Bois/Tube : 255/130 mm - 3,8 kg
447 € HT*
 536,40 € TTC



DJR360PT2
 Longueur course : 32 mm
 3000 cps/min - Ø Bois/Tube : 255/130 mm - 4,6 kg
661 € HT*
 793,20 € TTC

Scie plongeante

DSP600PT2J
 Ø 165 mm
 2500 à 6300 tr/min
 5 kg
INCLUS :
 1 coffret MAKPAC



738 € HT*
 885,60 € TTC

OFFERT
 Règle de guidage 1 400 mm (194368-5) pour l'achat d'une DSP600PT2J

-20%
 de remise sur le rail de guidage 3000 mm (194367-7) pour l'achat d'une DSP600PT2J soit 191,20 € HT / 229,44 € TTC

Scies radiales et à coupe d'onglets

DLS111ZU
 Scie radiale Ø 260 mm
 4400 tr/min - 27,3 kg
 Livrée sans batterie ni chargeur
839 € HT*
 1006,80 € TTC



-50%
 de remise sur le chariot-établi DEAWST05 ou DEBWST06 pour l'achat d'une DLS111ZU (visible en P.26) soit 194,50 € HT / 233,40 € TTC

DLS211PT2U
 Scie radiale Ø 305 mm
 4400 tr/min - 31,3 kg
1191 € HT*
 1429,20 € TTC



-50%
 de remise sur le chariot-établi DEAWST05 ou DEBWST06 pour l'achat d'une DLS211PT2U ou DLS111ZU (visible en P.26) soit 194,50 € HT / 233,40 € TTC

DLS111ZU	Angle de biseau		
Angle d'onglet	45° gauche	90°	45° droite
0°	58 x 279 mm	91 x 279 mm	43 x 279 mm
45° G et D	58 x 197 mm	91 x 197 mm	43 x 197 mm

DLS211ZU	Angle de biseau		
Angle d'onglet	45° gauche	90°	45° droite
0°	69 x 363 mm	102 x 363 mm	54 x 363 mm
45° G et D	69 x 255 mm	102 x 255 mm	54 x 255 mm

DHS900PT2U
 36 V (2x18v) - Ø 235 mm
 Capacité de coupe à 90° : 85 mm
 4500 tr/min - 6,0 kg
 Fonction AWS de série : clé bluetooth incluse
754 € HT*
 904,80 € TTC

DHS900PT2
 Compatible AWS : clé bluetooth en option
744 € HT*
 892,80 € TTC

Scies sauteuses

DJV181RTJ
 5 Ah
 Capacité de coupe : Bois/Acier/Alu : 135/10/20 mm
 Hauteur de course : 26 mm
 800 à 3500 cps/min
 2,5 kg
591 € HT*
 709,20 € TTC



DJV182RTJ
 5 Ah
 Capacité de coupe : Bois/Acier/Alu : 135/10/20 mm
 Hauteur de course : 26 mm
 800 à 3500 cps/min
 2,6 kg
591 € HT*
 709,20 € TTC



DJV180RFJ
 3 Ah
 Capacité de coupe : Bois/Acier/Alu : 135/10/20 mm
 Hauteur de course : 26 mm
 0 à 2600 cps/min
 2,9 kg
399 € HT*
 478,80 € TTC



Rabots

DKP180RTJ
 5 Ah
 Largeur de rabotage : 82 mm
 Profondeur de rabotage : 2 mm
 Profondeur max. de feuillure : 9 mm
 15000 tr/min
 3,4 kg
504 € HT*
 604,80 € TTC



DKP181RTJ / DKP181RTJU
 5 Ah
 Largeur de rabotage : 82 mm
 Profondeur de rabotage : 3 mm
 Profondeur max. de feuillure : 25 mm
 11000 tr/min
 3,6 kg
DKP181RTJ
 Compatible AWS : Clé bluetooth en option
530 € HT*
 636,00 € TTC
DKP181RTJU
 Système complet AWS de série
540 € HT*
 648,00 € TTC



Affleureuse - défonceuse multifonction

DRT50RTJX3
 18V 5.0Ah BL MOTOR
 Pince : Ø 6 et 8 mm - 10000 à 30000 tr/min - Plongée : 0 à 35 mm
INCLUS : 2 batteries 5 Ah BL1850B, 1 chargeur rapide DC18RC, 1 base d'affleurement droite, 1 base de défonçage, 1 base d'affleurement déportée, 1 base d'affleurement inclinable
 1 Coffret MAK-PAC
636 € HT*
 763,20 € TTC



Défonceuse Affleureuse inclinée Affleureuse droite Affleureuse déportée

Garantie ROUGE 3 ans machines



Makita vous offre une garantie commerciale, portant à 3 ans au total la garantie sur vos machines. Cette garantie commerciale s'applique aux machines électriques et sans-fil achetées neuves. Elle vous est offerte après enregistrement obligatoire de la machine, sous 30 jours francs après la date d'achat, sur www.makita.fr/garanties

Garantie BLEUE 2 ans chargeurs et batteries



Makita vous offre une garantie commerciale de 2 ans sur vos batteries et chargeurs Li-Ion. Cette garantie commerciale s'applique aux batteries et chargeurs achetés neufs ou livrés avec des machines Li-Ion neuves. Elle vous est offerte après enregistrement obligatoire de la batterie et/ou du chargeur, sous 30 jours francs après la date d'achat, sur www.makita.fr/garanties

Enregistrement sur www.makita.fr/garanties

RETROUVEZ LES PACKS ÉNERGIE P.28

Perceuses visseuses

DDF482Z - carac. p.12 121 € HT* / 145,20 € TTC	DDF083Z - carac. p.12 132 € HT* / 158,40 € TTC	DDF459Z - Perceuse visseuse 13 mm - 45 Nm - 1,7 kg 131 € HT* / 157,20 € TTC	DDF485Z - carac. p.12 137 € HT* / 164,40 € TTC	DDF458Z - voir carac. p.12 141 € HT* / 169,20 € TTC	DDF484Z - carac. p.12 175 € HT* / 210,00 € TTC	DDF486Z - carac. p.12 263 € HT* / 315,60 € TTC
DDF487Z - carac. p.12 161 € HT* / 193,20 € TTC	DDA350Z - 5Ah Mandrin à clé Ø 10mm - Ø Acier / Bois : 10/25mm - 1800 tr/min - 1.8 kg 234 € HT* / 280,80 € TTC	DDA351Z - 5Ah Mandrin auto-serrant 10mm Ø Acier / Bois : 10 / 25mm 1800 tr/min - 1.8 kg 237 € HT* / 284,40 € TTC	DDA450ZK Mandrin à clé 13 mm Ø Acier/ Bois 13/38 mm 1400tr/min - 3.5 kg 292 € HT* / 350,40 € TTC	DDA460ZK - Carac. p.12 468 € HT* / 561,60 € TTC		

Perceuses visseuses à percussion

DHP482Z - carac. p.12 137 € HT* / 164,40 € TTC	DHP485Z - carac. p.12 157 € HT* / 188,40 € TTC	DHP458Z - carac. p.12 155 € HT* / 186,00 € TTC	DHP484Z - carac. p.12 185 € HT* / 222,00 € TTC	DHP486Z - carac. p.12 275 € HT* / 330,00 € TTC	DHP487Z - carac. p.12 166 € HT* / 199,20 € TTC
--	--	--	--	--	--

Visseuses à chocs

DTD156Z carac. p.13 104 € HT* / 124,80 € TTC	DTD152Z - carac. p.13 111 € HT* / 133,20 € TTC	DTD154Z - carac. p.13 184 € HT* / 220,80 € TTC	DTD152ZJ - carac. p.13 143 € HT* / 171,60 € TTC	DTD154ZJ - carac. p.13 215 € HT* / 258,00 € TTC	DTD171ZJ Visseuse à chocs carac. p.13 262 € HT* / 314,40 € TTC	DTP141Z Visseuse à chocs 4 fonctions 150 Nm 40 Nm 282 € HT* / 338,40 € TTC	DTS141Z Visseuse oléopneumatique 40 Nm 356 € HT* / 427,20 € TTC	DTD157ZJ carac. p.13 137 € HT* / 164,40 € TTC
--	--	--	---	---	--	--	---	---

-20%
de remise sur le mandrin auto-serrant (763198-1) pour les visseuses à chocs de la page 24 sauf DTP141Z et DTS141Z

Boulonneuses à chocs

DTW180Z - carac. p.13 189 € HT* / 226,80 € TTC	DTW181Z - carac. p.13 189 € HT* / 226,80 € TTC	DTW251Z - carac. p.13 199 € HT* / 238,80 € TTC	DTW285Z - carac. p.13 248 € HT* / 297,60 € TTC	DTW285ZJ - carac. p.13 278 € HT* / 333,60 € TTC	DWT310ZK Boulonneuse HRC - 800 Nm carac. p.13 2131 € HT* / 2557,20 € TTC	DTW301ZJ carac. p.13 278 € HT* / 333,60 € TTC	DTW450Z carac. p.13 311 € HT* / 373,20 € TTC
DTW700Z - carac. p.13 343 € HT* / 411,60 € TTC	DTW1001Z - carac. p.13 399 € HT* / 478,80 € TTC	DTW1002Z - carac. p.13 399 € HT* / 478,80 € TTC	DWR180Z - Clé à cliquet - 47,5 Nm Emmanchement 1/4" et 3/8" 1,2 à 1,6 kg 149 € HT* / 178,80 € TTC		COFFRET CLÉ À CLIQUET 3/8" B-65573 Clé à cliquet 84 dents 13 douilles courtes 6 douilles longues 2 rallonges 73 € HT* / 87,60 € TTC		

Visseuses plaques de plâtre et bardages

DFS250Z - carac. p.17 216 € HT* / 259,20 € TTC	DFS251Z - carac. p.17 216 € HT* / 259,20 € TTC	DFS451Z - carac. p.17 165 € HT* / 198,00 € TTC	DFS452Z - carac. p.17 220 € HT* / 264,00 € TTC	DFS452ZJ - carac. p.17 252 € HT* / 302,40 € TTC	DFR550Z - carac. p.17 282 € HT* / 338,40 € TTC	DFR750Z - Visseuse auto 45 à 75 mm 292 € HT* / 350,40 € TTC
--	--	--	--	---	--	---

Perforateurs, piqueur et Perfo-burineurs SDS-Plus / SDS-Max

DHR165Z - carac. p.16 162 € HT* / 194,40 € TTC	DHR171ZJ - carac. p.16 176 € HT* / 211,20 € TTC	DHR182Z - carac. p.16 185 € HT* / 222,00 € TTC	DHR182ZJ - carac. p.16 210 € HT* / 252,00 € TTC	DHR202Z - carac. p.16 187 € HT* / 224,40 € TTC	DHR202ZJ - carac. p.16 220 € HT* / 264,00 € TTC	DHR243ZJ - carac. p.16 345 € HT* / 414,00 € TTC
DHR264ZJ - carac. p.16 383 € HT* / 459,60 € TTC	DHR281ZJ - carac. p.16 386 € HT* / 463,20 € TTC	DHR281ZJWJ - carac. p.16 438 € HT* / 525,60 € TTC	DHR283ZJ - carac. p.16 470 € HT* / 564,00 € TTC	DHR283ZJWJ - carac. p.16 522 € HT* / 626,40 € TTC	DHR283ZJWJU - carac. p.16 522 € HT* / 626,40 € TTC	DHR283ZJWJU - carac. p.16 454 € HT* / 544,80 € TTC

Meuleuses

DGA452Z - Meuleuse Ø 115 mm - 11000 tr/min 110 € HT* / 132,00 € TTC	DGA506Z - carac. p.19 189 € HT* / 226,80 € TTC	DGA506ZJ - carac. p.19 219 € HT* / 262,80 € TTC	DGA508Z - carac. p.19 199 € HT* / 238,80 € TTC	DGA508ZJ - carac. p.19 229 € HT* / 274,80 € TTC	DGA513Z - carac. p.19 203 € HT* / 243,60 € TTC	
DGA517Z - carac. p.19 207 € HT* / 248,40 € TTC	DGA519Z - carac. p.19 265 € HT* / 318,00 € TTC	DGA700Z carac. p.13 313 € HT* / 375,60 € TTC	DGA701Z carac. p.13 326 € HT* / 391,20 € TTC	DGA900ZK carac. p.13 416 € HT* / 499,20 € TTC	DGA901Z carac. p.13 416 € HT* / 499,20 € TTC	DGA901ZKU2 carac. p.13 436 € HT* / 523,20 € TTC
			DCE090ZK1 - Ø 230 mm Capacité max de coupe : 88 mm - 6 kg 540 € HT* / 648,00 € TTC		DCE090ZK2 - Ø 230 mm Capacité max de coupe : 88 mm - 6 kg 540 € HT* / 648,00 € TTC	

-40%
de remise sur le carter d'aspiration optionnel (196845-3) pour l'achat d'une DGA506Z/ZJ / DGA508Z/ZJ / DGA513Z / DGA517Z soit 52,80 € HT - 63,36 € TTC

-40%
de remise sur le carter d'aspiration optionnel (198440-5) pour l'achat d'une meuleuse DGA901ZU ou DGA901ZKU2 soit 87,00 € HT 104,40 € TTC

Découpeuse

DCE090ZK1 - Ø 230 mm Capacité max de coupe : 88 mm - 6 kg 540 € HT* / 648,00 € TTC	DCE090ZK2 - Ø 230 mm Capacité max de coupe : 88 mm - 6 kg 540 € HT* / 648,00 € TTC
--	--

Scies circulaires

DSS501Z - carac. p.22 **170€^{HT*}** 204,00€^{TTC}

DSS610Z - Ø 165 mm - Haut. de coupe max. à 90°: 57 mm **175€^{HT*}** 210,00€^{TTC}

DSS610ZJ **204€^{HT*}** 244,80€^{TTC}

DHS680ZJ **260€^{HT*}** 312,00€^{TTC}

DHS680Z **224€^{HT*}** 268,80€^{TTC}

DHS630ZJ - Ø 165 mm Haut. de coupe max. à 90°: 66 mm **294€^{HT*}** 352,80€^{TTC}

DHS660ZJ **273€^{HT*}** 327,60€^{TTC}

DHS661ZJU **283€^{HT*}** 339,60€^{TTC}

DHS710ZJ - carac. p.22 **333€^{HT*}** 399,60€^{TTC}

DHS782ZJ - carac. p.22 **386€^{HT*}** 463,20€^{TTC}

DHS783ZJU - carac. p.22 **418€^{HT*}** 501,60€^{TTC}

DRS780Z - Ø 185 mm Haut. de coupe max à 90°: 65 mm **353€^{HT*}** 423,60€^{TTC}

DHS900ZK - carac. p.22 Clé Bluetooth en option **469€^{HT*}** 562,80€^{TTC}

DHS900ZKU - carac. p.22 Clé Bluetooth livrée de série **479€^{HT*}** 574,80€^{TTC}

DCC500Z - Ø 125 mm haut. de coupe max à 90°: 40mm. **191€^{HT*}** 229,20€^{TTC}

Scies plongeantes, à onglet et radiales

DSP600ZJ carac. et offres accessoires p.22 **420€^{HT*}** 504,00€^{TTC}

DSP601ZU offres accessoires p.22 **478€^{HT*}** 573,60€^{TTC}

DLS211ZU carac. et offre accessoire p.22 **939€^{HT*}** 1126,80€^{TTC}

DLS600Z Ø 165 mm 2500 à 6300 tr/min 5 kg **572€^{HT*}** 686,40€^{TTC}

DLS714NZ Scie radiale Ø190mm - 5600 tr/min - 13,7 kg **622€^{HT*}** 746,40€^{TTC}

OFFERT Règle de guidage 1400 mm (194368-5) pour l'achat d'une DSP601ZU / DSP600ZJ

-20% de remise sur le rail de guidage 3000 mm (194367-7) pour l'achat d'une DSP601ZU / DSP600ZJ soit **191,20€^{HT*}** 229,44€^{TTC}

Scies sauteuses, scies à ruban

DJV180Z - carac. p.23 **187€^{HT*}** 224,40€^{TTC}

DJV181ZJ - carac. p.23 **321€^{HT*}** 385,20€^{TTC}

DJV182ZJ - carac. p.23 **321€^{HT*}** 385,20€^{TTC}

DPB180Z - 120 mm 162m/min - 6,4 kg **484€^{HT*}** 580,80€^{TTC}

DPB182Z - 64 mm 190m/min - 3,8 kg **272€^{HT*}** 326,40€^{TTC}

DPB183Z - 66 mm 190m/min - 3,6 kg **323€^{HT*}** 387,60€^{TTC}

DPB184Z - 51 mm 190m/min - 3,3 kg **302€^{HT*}** 362,40€^{TTC}

Scies réciproques

DJR183Z - carac. p.23 **119€^{HT*}** 142,80€^{TTC}

DJR188Z - carac. p.23 **151€^{HT*}** 181,20€^{TTC}

DJR186Z - carac. p.23 **150€^{HT*}** 180,00€^{TTC}

DJR187Z - carac. p.23 **236€^{HT*}** 283,20€^{TTC}

DJR360Z - carac. p.23 **328€^{HT*}** 393,60€^{TTC}

Cisailles et scies à métaux, coupes tiges filetées, coupes fers à béton et poinçonneuse

DJS130Z - Cisaille métal - 2800 cps/min Ép. Acier 1,3 mm - Ép. inox 1 mm **362€^{HT*}** 434,40€^{TTC}

DJS131Z - Cisaille métal - 2800 cps/min Ép. Acier 1,3 mm - Ép. inox 1 mm **409€^{HT*}** 490,80€^{TTC}

DJS200Z - Cisaille métal - 3000cps/min Ép. Acier 2 mm / Ép. Inox 1,6 mm **393€^{HT*}** 471,60€^{TTC}

DJS800Z - Cisaille à plaque de plâtre - 3000cps/min - 13 mm **414€^{HT*}** 496,80€^{TTC}

DSC102ZJ - Coupe tige filetée Acier : M6, M8, M10 - Inox : M6, M8 **626€^{HT*}** 751,20€^{TTC}

DJS161Z - Cisaille - 4300 cps/min Ép. Acier : 1,6 mm - Ép. Alu : 2,5 mm **355€^{HT*}** 426,00€^{TTC}

DCS552ZJ - Carac. p.19 **199€^{HT*}** 238,80€^{TTC}

DCS553ZJ - Carac. p.19 **302€^{HT*}** 362,40€^{TTC}

DLW140Z Scie à coupe d'onglet à métaux - Ø 355 mm 3800 tr/min **313€^{HT*}** 375,60€^{TTC}

DSC121ZK - Coupe tige filetée : M8 / M10 / M12 **1979€^{HT*}** 2374,80€^{TTC}

DSC163ZK Coupe fer à béton / tige filetée fers à béton / tiges filetées : 3 à 16 mm **1979€^{HT*}** 2374,80€^{TTC}

DSC251ZK - Carac. p.16 **1484€^{HT*}** 1780,80€^{TTC}

DPP200ZK Poinçonneuse - Capacité max : Ø 20 mm - 8 mm d'épaisseur - 10,5 kg **2244€^{HT*}** 2692,80€^{TTC}

Rénovation

DCG180Z - carac. p.18 **244€^{HT*}** 292,80€^{TTC}

DC0181Z - Affleureuse plaque de plâtre Ø 6,35 mm - 32000 tr/min **167€^{HT*}** 200,40€^{TTC}

DSD180Z - Scie placo - Plaque de plâtre 30 mm - Bois 15 mm - 1,9 kg **226€^{HT*}** 271,20€^{TTC}

DTM51ZJX3 - Découpeur Ponceur avec 11 acc. et 30 abras. carac. p.49 **285€^{HT*}** 342,00€^{TTC}

DTM52ZJ - Découpeur Ponceur carac. p.49 **197€^{HT*}** 236,40€^{TTC}

DP0600Z - carac. p.18 **366€^{HT*}** 439,20€^{TTC}

DUT130Z - carac. p.17 **360€^{HT*}** 432,00€^{TTC}

DSL800ZU - carac. p.18 **454€^{HT*}** 544,80€^{TTC}

NOUVEAU **DGP180Z** - carac. p.18 **272€^{HT*}** 326,40€^{TTC}

NOUVEAU **DHG181ZJ** - carac. p.18 **139€^{HT*}** 166,80€^{TTC}

Menuiserie, agencement et charpente

DPJ180Z - Lamelleuse Profondeur de coupe 20 mm guide inclinable 0 à 90° **268€^{HT*}** 321,60€^{TTC}

DKP180Z - carac. p.23 **209€^{HT*}** 250,80€^{TTC}

DKP181ZJ - carac. p.23 Clé Bluetooth en option **277€^{HT*}** 332,40€^{TTC}

DKP181ZJU - carac. p.23 **288€^{HT*}** 345,60€^{TTC}

DB0180Z - Ø 125 mm 7000 à 11000 orb/min **160€^{HT*}** 192,00€^{TTC}

NOUVEAU **DB0380Z** - carac. p.18 **129€^{HT*}** 154,80€^{TTC}

NOUVEAU **DB0381ZU** - carac. p.18 **189€^{HT*}** 226,80€^{TTC}

DBS180ZJ - Carac p.18 **302€^{HT*}** 362,40€^{TTC}

DPV300ZJ Carac p.18 **232€^{HT*}** 278,40€^{TTC}

DRT50ZJX3 Carac p.23 **393€^{HT*}** 471,60€^{TTC}

Les références se terminant par ZJ sont livrées en coffret Makpac



Agrafeuses, cloueurs et riveteuses

 DST221Z Agrafeuse : Calibre du fixant : 0,6 à 1,2 ga Largeur d'agrafe : 10 mm 377 € HT* 452,40 € TTC	 DPT353Z - carac. p.17 302 € HT* 362,40 € TTC	 DBN600ZJ - carac. p.17 525 € HT* 630,00 € TTC	 DBN500ZJ - carac. p.17 535 € HT* 642,00 € TTC	 DFN350Z - carac. p.17 389 € HT* 466,80 € TTC	 DRV150ZJ Riveteuse Capacité : Ø 2,4 / 3,2 / 4 / 4,8 mm 1,9 à 2,2 kg 757 € HT* 908,40 € TTC	 DRV250ZJ Riveteuse Capacité : Ø 4,8 / 6,4 mm 2,1 à 2,4 kg 757 € HT* 908,40 € TTC
--	---	--	--	--	---	---

Pince à ligaturer

DTR180ZJ
18V LITHIUM-ION XPT
Diamètre du fil : 0,8 mm - 120 attaches par bobine
5000 attaches sur une charge de batterie (BL1850B) - 2,6 kg
Livré sans batterie ni chargeur

1030 € HT*
1236,00 € TTC

	Ø10	Ø13	Ø16	Ø19	Ø22	Ø25
	Ø10	Ø13	Ø16	Ø19	Ø22	Ø25
	Ø10	Ø13	Ø16	Ø19	Ø22	Ø25
	Ø10	Ø13	Ø16	Ø19	Ø22	Ø25
	Ø10	Ø13	Ø16	Ø19	Ø22	Ø25
	Ø10	Ø13	Ø16	Ø19	Ø22	Ø25
	Ø10	Ø13	Ø16	Ø19	Ø22	Ø25

Fils à ligaturer polyester⁽¹⁾
191J59-9
315 € HT*
378,00 € TTC

Fils à ligaturer galvanisés⁽¹⁾
191A57-9
280 € HT*
336,00 € TTC
⁽¹⁾Carton de 50 bobines



Scanner mural LXT

QWD181ZJ
18V LITHIUM-ION XPT
Profondeur de détection max :
métal / tuyau plastique / câble / bois :
180 / 120 / 120 / 25 mm
Précision : +/- 5 mm - Ecran couleur 4,1"
(10,4 cm)
1,3 à 1,7 kg
Livré sans batterie ni chargeur

1312 € HT*
1574,40 € TTC



Niveaux laser - usage intérieur

SK10GD NOUVEAU
Laser 1 verticale / 1 horizontale 10 m 12V Max
Précision de calage +/- 1mm à 10m - Plage d'autocalage +/- 4° - Mode Normal / ECO - IP54 - 1,6 kg
Inclus : 1 paire de lunettes de détection
Livré sans batterie ni chargeur
510 € HT*
612,00 € TTC

SK20GD NOUVEAU
Laser 2 verticales / 1 horizontale 10 m 12V Max
Précision de calage +/- 1mm à 10m - Plage d'autocalage +/- 4° - Mode Normal / ECO - IP54 - 1,6 kg
Inclus : 1 paire de lunettes de détection
Livré sans batterie ni chargeur
617 € HT*
740,40 € TTC

SK40GD NOUVEAU
Laser 4 verticales / 1 horizontale 10 m 12V Max
Précision de calage +/- 1mm à 10m
Plage d'autocalage +/- 4° - Mode Normal / ECO
IP54 - 1,6 kg
Inclus : 1 paire de lunettes de détection
Livré sans batterie ni chargeur
880 € HT*
1056,00 € TTC

SK312GDZ XPT CXT
Laser 3 verticales / 1 horizontale 10 m
10,8V (12V max)
Portée du laser avec détecteur 20 m
Précision de calage ± 10 mm à 10 m
Plage d'autocalage ± 2° - Mode High / Normal / Eco
Diamètre du terrain d'action 10 m - IP54 - 1,6 kg



Inclus : 1 paire de lunettes de détection
Livré sans batterie ni chargeur

1397 € HT*
1676,40 € TTC

SK209GDZ XPT CXT
Laser 2 verticales / 1 horizontale 10 m
10,8V (12V max)
Portée du laser avec détecteur 20 m
Précision de calage ± 10 mm à 10 m
Plage d'autocalage ± 2° - Mode High / Normal / Eco
Diamètre du terrain d'action 10 m - IP54 - 1,6 kg



Inclus : 1 paire de lunettes de détection
Livré sans batterie ni chargeur

1176 € HT*
1411,20 € TTC

SK700GD NOUVEAU
Laser 4 lignes horizontale / 4 verticales 35 m
12V max Portée avec détecteurs 70 m - 1,2 kg
Inclus : 1 paire de lunettes de détection
Livré sans batterie ni chargeur
679 € HT*
814,80 € TTC



SK700D NOUVEAU
Laser 4 lignes horizontale / 4 verticales 25 m
12V max Portée avec détecteurs 70 m - 1,2 kg
Inclus : 1 paire de lunettes de détection
Livré sans batterie ni chargeur
559 € HT*
670,80 € TTC



SK105GDZ
Laser croix 35 m (laser vert)
10,8V (12V max)
Portée du laser avec détecteur 80 m
Précision de calage +/- 3 mm à 10 m
Plage d'autocalage +/- 4°
IP54 - 0,84 Kg



Livré sans batterie ni chargeur
315 € HT*
378,00 € TTC

SK105DZ
Laser croix 25 m (laser rouge)
Livré sans batterie ni chargeur
177 € HT*
212,40 € TTC

SK106GDZ
Laser lignes et 4 points croix 35 m
(Laser vert) - 10,8V (12V max)
Portée du laser avec détecteur 80 m
Précision de calage +/- 3 mm à 10 m
Plage d'autocalage +/- 4° - IP54 - 0,84 Kg

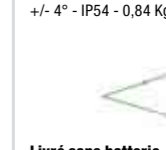

Livré sans batterie ni chargeur
472 € HT*
566,40 € TTC

SK106DZ
Laser lignes et 4 points croix 25 m (Laser rouge)
Livré sans batterie ni chargeur
272 € HT*
326,40 € TTC

Niveau laser - usage intérieur

SKR200Z
Niveau laser automatique vertical et horizontal
Portée Ø max. : 200 m - Précision moyenne : ± 1 mm à dist. 10 m
Vit. rotation : 0, 300, 450, 600 tr/min. - IP54
Poids net : 1,6 kg
INCLUS : Cellule de réception, télécommande, support mural, cible magnétique, lunettes de détection laser

857 € HT*
1028,40 € TTC



- Précis et simple à utiliser
- Mise à niveau auto. de ± 6° (10%)

Télémètres laser

LD030P
Portée max. : 30 m - Précision moyenne (2σ) : ± 2 mm
Mémoire : 2 x AAA jusqu'à 3000 mesures - 95 g
Mesure en continue, Surface

93 € HT*
111,60 € TTC



LD050P
Portée max. : 50 m - Précision moyenne (2σ) : ± 2 mm
Mémoire : 5 valeurs - Batterie : 2 x AAA jusqu'à 3000 mesures - 100 g
Mesure en continue, Addition/soustraction, Mesure indirecte « Pythagore », Surface et volume

110 € HT*
132,00 € TTC



LD080PI
Portée max. : 80 m - Précision moyenne (2σ) : ± 1,5 mm - Incl. : ± 0,2°
Mémoire : 20 valeurs - Batterie : 2 x AAA jusqu'à 5000 mesures - 140 g
Mesure d'inclinaison, Fonction piquetage, Poursuite de hauteur, Mode niveau électronique

218 € HT*
261,60 € TTC



LES PACKS ÉNERGIE Faites votre sélection parmi les packs énergie

4 BATTERIES
1 chargeur double
1 coffret makpac

197503-4
18V - 4 Ah
469 € HT*
562,80 € TTC

197626-8 Arrivage Avril 2022
18V - 5 Ah
489 € HT*
586,80 € TTC

198091-4 Arrivage Avril 2022
18V - 6 Ah
579 € HT*
694,80 € TTC

2 BATTERIES
1 chargeur double
1 coffret makpac

197504-2
18V - 4 Ah
335 € HT*
402,00 € TTC

197629-2
18V - 5 Ah
350 € HT*
420,00 € TTC

198077-8
18V - 6 Ah
409 € HT*
490,80 € TTC

3.0Ah
BL1830B - 18V - 3 Ah
197599-5
123 € HT*
147,60 € TTC

4.0Ah
BL1840B - 18V - 4 Ah
197265-4
135 € HT*
162,00 € TTC

5.0Ah
BL1850B - 18V - 5 Ah
197280-8
145 € HT*
174,00 € TTC

6.0Ah
BL1860B - 18V - 6 Ah
197422-4
175 € HT*
210,00 € TTC

Perceuses visseuses et perceuses visseuses à percussion



DF333DWAE
Perceuse visseuse
Ø acier/bois : 10/23 mm
1 700 tr/min - 30 Nm - 1,2 kg
Inclus : 2 batteries 2 Ah, 1 chargeur
160 € HT*
192,00 € TTC

HP333DWAE
Perceuse visseuse à percussion
Ø béton/acier/bois/brique : 8/10/21/8 mm
1 700 tr/min - 0 à 25 500 cps/min
30 Nm - 1,2 kg
Inclus : 2 batteries 2 Ah, 1 chargeur
172 € HT*
206,40 € TTC

DF032DAE
Perceuse visseuse hexa. 1/4"
Ø acier/bois : 10/28 mm
1 500 tr/min - 21/35 Nm - 0,88 kg
Inclus : 2 batteries 2 Ah, 1 chargeur rapide
260 € HT*
312,00 € TTC

DF332DSMJ / DF332DSAJ
Perceuses visseuses
Ø acier/bois : 10/28 mm
1 500 tr/min - 21/35 Nm - 1 kg
Inclus : 2 batteries 2 Ah, 1 chargeur rapide
266 € HT*
319,20 € TTC

HP332DSMJ / HP332DSAJ
Perceuses visseuses à percussion
Ø béton/acier/bois : 8/10/28 mm - 1 500 tr/min
0 à 22 500 cps/min
21/35 Nm - 1,1 kg
Inclus : 2 batteries 2 Ah, 1 chargeur rapide
276 € HT*
331,20 € TTC

HP332DSMJ :
2 batteries 4 Ah, 1 chargeur rapide
312 € HT*
374,40 € TTC

Arrivage Avril 2022
DF332DSMJ : 2 batteries 4 Ah, 1 chargeur rapide
301 € HT*
361,20 € TTC

DA332DAE
Perceuse d'angle
Ø Acier/bois : 10/12 mm
0 à 1100 tr/min - 1,3 kg
Inclus : 2 batteries - 2 Ah, 1 chargeur
208 € HT*
249,60 € TTC

DA333DAE
Perceuse d'angle
Ø Acier/bois : 10/12 mm
0 à 1100 tr/min - 1,3 kg
Inclus : 2 batteries - 2 Ah, et 1 chargeur
208 € HT*
249,60 € TTC

Boulonneuses à chocs



TW060DAE
60 Nm
1/4" - 0 à 3200 cps/min
0 à 2600 tr/min - 1,2 kg
Inclus : 2 batteries 2 Ah, 1 chargeur
163 € HT*
195,60 € TTC

TW140DAE / TW140DSMJ
140 Nm - 3/8" - 0 à 3200 cps/min
0 à 2600 tr/min - 1,1 kg
Inclus : 2 batteries 10,8 V - 12 V max Li-Ion 4 Ah, 1 chargeur rapide
204 € HT*
244,80 € TTC

TW140DSMJ :
2 batteries 10,8 V - 12 V max Li-Ion 4 Ah, 1 chargeur rapide
254 € HT*
304,80 € TTC

TW141DAE
145 Nm - 1/2" - 0 à 3200 cps/min
0 à 2600 tr/min - 1,3 kg
Inclus : 2 batteries 2 Ah, 1 chargeur
193 € HT*
231,60 € TTC

TW160DSMJ
160 Nm - 3/8" - 0 à 3600 cps/min
0 à 2400 tr/min - 1,2 kg
Inclus : 2 batteries 4 Ah, 1 chargeur rapide
265 € HT*
318,00 € TTC

TW161DSMJ
165 Nm
1/2" - 0 à 3600 cps/min
0 à 2400 tr/min - 1,2 kg
Inclus : 2 batteries 4 Ah, 1 chargeur rapide
265 € HT*
318,00 € TTC

Visseuses à chocs

TD110DAE / TD110DSMJ
110 Nm - 2600 tr/min
0 à 3200 cps/min - 1 kg
Inclus : 2 batteries 2 Ah, 1 chargeur rapide
166 € HT*
199,20 € TTC

TD111DSMJ
Hexa. 1/4" - 135 Nm - 2800 tr/min
0 à 3600 cps/min - 1 kg
Livrée avec 2 batteries 4 Ah, 1 chargeur rapide
280 € HT*
336,00 € TTC

TL064DAE
Visseuses d'angle à chocs
60 Nm - 0 à 2000 tr/min - 0 à 3000 cps/min - 1,5 kg - emmanchement 1/4" femelle
Inclus : 2 batteries 2 Ah, 1 chargeur rapide
322 € HT*
386,40 € TTC

Lot de machines

CLX224SMJ
Ensemble 2 machines (DF333D + TD110D)
DF333D : Perceuse visseuse Ø 10 mm - 30 Nm
TD110D : Visseuse à chocs
Inclus : 2 batteries 4 Ah, 1 chargeur rapide
267 € HT*
320,40 € TTC



(1) HS301DSMJ
Scie circulaire
4 Ah - Ø 85 mm - Capacité de coupe à 90° : 25,5 mm - 1 400 tr/min - 1,8 kg
253 € HT*
303,60 € TTC

(2) TM30DAEX1 - FIN DE SÉRIE
Découpeur ponçeur multifonctions
12 V CXT Li-Ion 2 Ah
6000 à 20000 orb/min - 1,8 kg
208 € HT*
249,60 € TTC

(3) JV101DAE
Scie sauteuse
2 Ah - Capacités de coupes Alu/Acier/Bois : 4/2/65 mm - Longueur de course : 18 mm - 0 à 2900 cps/min - 1,8 kg
214 € HT*
256,80 € TTC

(4) JV103DSMJ
Scie sauteuse
4 Ah - Capacités de coupes Alu/Acier/Bois : 20/10/90 mm - Longueur de course : 23 mm - 800 à 3000 cps/min - 1,9 kg
291 € HT*
349,20 € TTC

(5) JV102DSMJ
Scie sauteuse
4 Ah - Capacités de coupes Alu/Acier/Bois : 20/10/90 mm - Longueur de course : 23 mm - 800 à 3000 cps/min - 1,9 kg
291 € HT*
349,20 € TTC

(6) PT354DWJ
Cloueur
1,5 Ah - 23 ga - 15 à 35 mm - 2 kg
374 € HT*
448,80 € TTC

(7) JR103DSMJ
Scie réciproc
4 Ah - Capacités de coupes bois/tube acier : 50 mm
Longueur de course : 13 mm - 0 à 3300 cps/min - 1,5 kg
270 € HT*
324,00 € TTC

CXT PETITES TAILLES, GROS TRAVAUX

(8) GG100DAEA
Pistolet à mastic
2 Ah - 10,8 V - 12 V max Li-Ion - CXT
Force de poussée : 5000 N - 1,9 kg
270 € HT*
324,00 € TTC

(9) ST113DAE
Agrafeuse
2 Ah - Capacité magasin : 150 pcs
Longueur des agrafes : 7 / 10 mm - 1,4 kg
353 € HT*
423,60 € TTC

(10) WR100DAE
Clé à cliquet - 4,7 Nm
Emmanchement 1/4" et 3/8"
0 à 800 tr/min - 1,2 kg
Inclus : 1 Batterie 2 Ah, 1 chargeur
234 € HT*
280,80 € TTC

(11) CG100DAEB
Pistolet à mastic
2 Ah - 10,8 V - 12 V max Li-Ion - CXT
Force de poussée : 5000 N - 2,5 kg
322 € HT*
386,40 € TTC

(12) CP100DAE
Découpeur universel
Capacité de coupe : Bois 6 mm - 300 trs/min - 0,9 kg
Inclus : 1 Batterie 2 Ah, 1 chargeur
172 € HT*
206,40 € TTC

(13) CC301DAE
Scie diamant
2 Ah - Ø 85 mm - Capacité de coupe à 90° : 25,5 mm - 1 600 tr/min - 1,8 kg - Inclus : 1 Disque Diamant à eau pour le verre
287 € HT*
344,40 € TTC

(14) HR166DSMJ
Perforateur SDS-Plus
4 Ah - 1,1 J - Ø max. béton : 16 mm - 4800 cps/min - 2 kg
401 € HT*
481,20 € TTC

(15) HR140DSMJ
Perforateur SDS-Plus
4 Ah - Ø max. béton 14 mm - 0 à 4900 cps/min - 2,6 kg
312 € HT*
374,40 € TTC

(16) SD100DAE
Scie à plaque de plâtre
2 Ah - Cadence de coupe : 6000 cps/min
Capacité de coupe : 30 mm - 1,7 kg
322 € HT*
386,40 € TTC

ACCESSOIRES SCIES SAUTEUSES

B-44426
Pack 10 lames
4 lames Bois/Plastique
2 lames Métal/Inox
2 lames Tout Matériaux
2 lames Bois laminés
20 € HT*
24,00 € TTC

B-48527
Pack 5 lames
2 lames Bois/Plastique
1 lames Métal/Inox
1 lames Tout Matériaux
1 lames Bois laminés
11 € HT*
13,20 € TTC

-40%
de remise sur le disque à jante continue pour marbre et céramique B-13063 pour l'achat d'un CC301DAE





Complétez votre équipement Li-Ion grâce à une large gamme de machines sans batterie

Les références se terminant par ZJ sont livrées en coffret Makpac

Perceuses visseuses et perceuses visseuses à percussion

 DF332DZ Perceuse visseuse carac. p.30 143€ HT* / 171,60 € TTC	 HP332DZ Perceuse visseuse à percussion carac. p.30 153€ HT* / 183,60 € TTC	 DF333DZJ Perceuse visseuse à percussion carac. p.30 83€ HT* / 99,60 € TTC	 HP333DZ Perceuse visseuse à percussion carac. p.30 94€ HT* / 112,80 € TTC
 DA332DZ Perceuse d'angle carac. p.30 100€ HT* / 120,00 € TTC	 DA333DZ Perceuse d'angle carac. p.30 100€ HT* / 120,00 € TTC		

Visseuse à choc, boulonneuses et clé à cliquet

 TD111DZ Visseuse à choc carac. p.30 133€ HT* / 159,60 € TTC	 TW060DZJ Boulonneuse à choc carac. p.30 72€ HT* / 86,40 € TTC	 TW140DZJ Boulonneuse à choc carac. p.30 154€ HT* / 184,80 € TTC	 WR100DZ Clé à cliquet carac. p.31 142€ HT* / 170,40 € TTC
--	--	--	--

Agrafeuse, cloueur et cisaille universelle

 ST113DZ Agrafeuse carac. p.31 230€ HT* / 276,00 € TTC	 PT354DZ Cloueur carac. p.31 282€ HT* / 338,40 € TTC	 CP100DZX Cisaille universelle carac. p.31 100€ HT* / 120,00 € TTC
--	--	--

Scie sauteuse, scie réciprocante, scie circulaire

 JV103DZ Scie sauteuse carac. p.31 185€ HT* / 222,00 € TTC	 HS301DZ Scie circulaire carac. p.31 111€ HT* / 133,20 € TTC	 JR103DZ Scie réciprocante carac. p.31 111€ HT* / 133,20 € TTC
--	--	--

Rénovation

 HR140DZ Perfo-burineur carac. p.31 158€ HT* / 189,60 € TTC	 CG100DZA Pistolet à mastic carac. p.31 168€ HT* / 201,60 € TTC	 SC103DZ Couppeuse à fil Ailier - MTD Inox / W/18 591€ HT* / 709,20 € TTC	 PV301DZ Ponceuse polisseuse Ø 75 mm 2 vitesses 1,4 kg 218€ HT* / 261,60 € TTC
---	---	--	--

BATTERIES ET PACKS ÉNERGIE CXT

 197393-5 Batterie Li-Ion 12V / 1,5 Ah BL1016 47€ HT* / 56,40 € TTC	 197396-9 Batterie Li-Ion 12V / 2 Ah BL1021B (témoin de charge intégré) 59€ HT* / 70,80 € TTC	 197406-2 Batterie Li-Ion 12V / 4 Ah BL1041B (témoin de charge intégré) 85€ HT* / 102,00 € TTC
 197658-5 12V - 2 Ah 2 batteries BL1021B 1 chargeur rapide DC10SA 1 MakPac 205€ HT* / 246,00 € TTC	 197641-2 12V - 4 Ah 2 batteries BL1041B 1 chargeur rapide DC10SA 1 MakPac 239€ HT* / 286,80 € TTC	 197641-2 12V - 4 Ah 2 batteries BL1041B 1 chargeur rapide DC10SA 1 MakPac 239€ HT* / 286,80 € TTC

Gamme Li-Ion EMPREINTE SPÉCIALE



NOUVEAU

DF488DWE

NOUVEAU
DF488DWE
Perceuse visseuse 2 Ah
42 Nm
Acier/bois : 13 / 36 mm
2 vitesses
1,7 kg
Livrée en coffret plastique avec 2 batteries BL1820G et 1 chargeur
169€ HT* / 202,80 € TTC

DF488DWE
Perceuse visseuse 1,5 Ah
42 Nm
Acier/bois : 13 / 36 mm
2 vitesses
1,7 kg
Livrée en coffret plastique avec 2 batteries BL1815G et 1 chargeur
169€ HT* / 202,80 € TTC

NOUVEAU

HP488DAEX1

NOUVEAU
HP488DAEX1
Perceuse visseuse à percussion 2 Ah
42 Nm
Béton/Acier/bois : 13 / 13 / 36 mm
2 vitesses
1,9 kg
Livrée en coffret plastique avec 2 batteries BL1820G, 74 accessoires et 1 chargeur
185€ HT* / 222,00 € TTC

NOUVEAU
HP488DAEX2
Perceuse visseuse à percussion 2 Ah
42 Nm
Béton/Acier/bois : 13 / 13 / 36 mm
2 vitesses
1,9 kg
Livrée en coffret métal avec 2 batteries BL1820G, 74 accessoires et 1 chargeur
245€ HT* / 294,00 € TTC

NOUVEAU

HP488DAEX2

NOUVEAU
HP488DWE
Perceuse visseuse à percussion 1,5 Ah
42 Nm
Béton/Acier/bois : 13 / 13 / 36 mm
2 vitesses
1,9 kg
Livrée en coffret plastique avec 2 batteries BL1815G et 1 chargeur
183€ HT* / 219,60 € TTC

HP347DWE
Perceuse visseuse à percussion
1,3 Ah
30 Nm
Ø Béton/Acier/Bois : 10/10/25 mm
2 vitesses
1,5 kg

172€ HT* / 206,40 € TTC



JV183DWE
Scie sauteuse
1,3 Ah - 0 à 2900 cps/min
Capacité de coupe alu/bois/acier : 10/65/6 mm
2 kg

224€ HT* / 268,80 € TTC



(1) Les batteries et chargeurs à empreinte spéciale ne sont pas compatibles avec les machines, batteries et chargeurs Li-Ion standards.

ASPIRATION

DRC300Z - Aspirateur autonome

- JUSQU' A 600 M² AVEC UNE SEULE CHARGE DE BATTERIE
- APPLICATION SMARTPHONE
- CAPACITÉ RÉSERVOIR 3L



NOUVEAU

ARRIVAGE AVRIL 2022

ASPIRATION



ASPIRATEURS BALAIS

DCL280FZC

Aspirateur cyclone
Sans sac / interrupteur avec bouton de blocage
Dépression max : 60 mbar
Capacité de la boîte à poussière : 750 ml
Capacité cuve cyclone : 400 ml
Poids total : 1,95 kg
Livré sans batterie ni chargeur

143€HT*
171,60€TTC



DCL281FZCB

Aspirateur cyclone
Sans sac / 3 vitesses
Dépression max : 82 mbar
Capacité de la boîte à poussière : 750 ml
Capacité cuve cyclone : 400 ml
Poids total : 1,95 kg
Livré sans batterie ni chargeur

149€HT*
178,80€TTC



ASPIRATEURS DORSAUX

NETTOYAGE

Petit - 2 Litres



DVC261ZX14
Aspirateur dorsal 2 x 18V => 36V - 110 mbar - Nombre de vitesses : 3 - Capacité du réservoir : 2,1 - 4,5 kg
Livré sans batterie ni chargeur
312€HT*
374,40€TTC

Grand - 6 Litres



DVC660Z
Aspirateur dorsal 2 x 18V => 36V
110 mbar
Nombre de vitesses : 3
Capacité du réservoir : 6L
6,1 à 6,7 kg
367€HT*
440,40€TTC

RACCORD MACHINES

Petit - 2 Litres



DVC265ZXU
Aspirateur dorsal 2 x 18V => 36V
Avec système AWS pour asservissement des machines à batterie.
110 mbar - Nombre de vitesses : 2
Capacité du réservoir : 2,1 - 4,5 kg
Livré sans batterie ni chargeur
311€HT*
373,20€TTC

Grand - 6 Litres



DVC665Z
Aspirateur dorsal 2 x 18V => 36V
Avec système AWS pour asservissement des machines à batterie.
110 mbar
Nombre de vitesses : 2
Capacité du réservoir : 6L
6,1 à 6,7 kg
356€HT*
427,20€TTC

ASPIRATEURS TRAINEAUX

NETTOYAGE

Petit - 8 Litres



614€HT*
736,80€TTC
DVC860LZ
Aspirateur Classe L - 1050 W - 36 V - 2 x 18 V
90 mbar sans fil - 230 mbar en filaire - Capacité cuve poussière : 8 l - Capacité cuve liquide : 6 l - 9,2 kg

Grand - 15 Litres



652€HT*
782,40€TTC
DVC150LZ
Aspirateur Classe L - 36 V - 2 x 18 V
1 050 W - 90 mbar sans fil - 240 mbar en filaire - Capacité cuve poussière : 15 l - Capacité cuve liquide : 12 l - 8,9 à 9,6 kg



387€HT*
464,40€TTC
DVC866LZX1
Aspirateur Classe L - 2 x 18 V
Aspirateur à niveau sonore réduit : 55 dB en vitesse 1
Dépression 110 mbar - Débit 2,1 m³/min
Cuve poussière 8 litres - 7 kg



510€HT*
612,00€TTC
DVC155LZX2
Aspirateur Classe L - 2 x 18 V
Aspirateur eau et poussières à niveau sonore réduit : 57 dB en vitesse 1 - Dépression 110 mbar - Débit 2,1 m³/min - Capacité cuve poussière 15 l - Capacité cuve liquide : 12 l - 7,2 kg



387€HT*
464,40€TTC
DVC865LZX3
Aspirateur Classe L - 36 V - 2 x 18 V
Aspirateur eau et poussières à niveau sonore réduit : 55 dB en vitesse 1 - Dépression 110 mbar - Débit 2,1 m³/min - Capacité cuve poussière 8 l - Capacité cuve liquide : 6 l - 7 kg

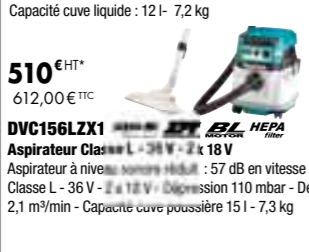

510€HT*
612,00€TTC
DVC156LZX1
Aspirateur Classe L - 36 V - 2 x 18 V
Aspirateur à niveau sonore réduit : 57 dB en vitesse 1 - Classe L - 36 V - 2 x 18 V - Dépression 110 mbar - Débit 2,1 m³/min - Capacité cuve poussière 15 l - 7,3 kg

RACCORD MACHINES

Petit - 8 Litres



468€HT*
561,60€TTC
DVC864LZX
Aspirateur Classe L - 36 V - 2 x 18 V
90 mbar
Cuve poussière : 8 l - 8,4 kg

Grand - 15 Litres



612€HT*
734,40€TTC
DVC157LZX3
Aspirateur Classe L - 36 V - 2 x 18 V
Aspirateur à niveau sonore réduit : 57 dB en vitesse 1
Dépression 110 mbar - Débit 2,4 m³/min
Cuve poussière 15 l - 8 kg



447€HT*
536,40€TTC
DVC863LZX
Aspirateur Classe L - 36 V - 2 x 18 V
Dépression 100 mbar - Débit 2,3 m³/min
Cuve poussière 8 litres - 8,6 kg



489€HT*
586,80€TTC
DVC867LZX4
Aspirateur Classe L - 36 V - 2 x 18 V
Aspirateur à niveau sonore réduit : 55 dB en vitesse 1
Dépression 110 mbar - Débit 2,4 m³/min
Cuve poussière 8 litres - 7,8 kg

ASPIRATEURS SPÉCIFIQUES

DCL501Z
Aspirateur - 66 mbar
Nombre de vitesses : 2
Capacité réservoir : 250 ml
3,8 kg
Léger et portable
447€HT*
536,40€TTC

DVC350Z
Aspiro-souffleur 18V
52 mbar - 3,4 m³/min - Capacité du sac à poussières : 3 l
Livré avec kit nettoyage
249€HT*
298,80€TTC

CL121DZ
82€HT*
98,40€TTC

DVC750LZ
Aspiro-souffleur 18V
67 mbar - Capacité réservoir Poussière 7,5 l / Liquide 4,5 l.
Livré sans batterie ni chargeur
187€HT*
224,40€TTC

CL121DWA
Aspiro-souffleur 12V max CXT
44 mbar - Capacité réservoir : 500 ml - 2 kg
Livré avec 1 batterie 2 Ah et un chargeur
155€HT*
186,00€TTC

DVC468Z
Aspiro-brasseur 36V
2 x 18V
120 mbar
capacité réservoir : 5 L
1,9 m³/min
Largeur de brosse : 318mm
8,3 à 9 kg
Livré sans batterie ni chargeur
499€HT*
598,80€TTC

DCL184Z
Aspiro-souffleur 18 V Li-Ion
54 mbar - 84 m³/h - Capacité réservoir : 500 ml
1,8 kg
101€HT*
121,20€TTC

DRC200Z
Aspirateur autonome 18V - 1,5 à 5 Ah
Jusqu'à 500m² avec une charge de batteries 5Ah
Adapté à toutes les surfaces
Capacité de réservoir : 2,5 l
1082€HT*
1298,40€TTC

Sacs pour DVC260Z, DVC261 et DVC265

197899-3
Sacs tissu réutilisables
26€HT
31,20€TTC

197903-8 (Qté : 10)
Sac papier filtre
26€HT
31,20€TTC

195432-5 (Qté : 10)
Sacs plastiques pour déchets
10€HT
12,00€TTC

195557-5 (Qté : 5)
Sacs filtres pour poussières
26€HT
31,20€TTC

Sacs pour CL104D, CL107FD, DCL182 et DCL282F

198745-3 (Qté : 5)
Sacs filtres pour poussières
4€HT
4,92€TTC

Perceuses à percussion

HP1631KX3
Ø 13 mm
710 W
Ø Béton/Acier/Bois : 16/13/30 mm
0 à 3200 tr/min - 0 à 48000 cps/min
2 kg

Carter aluminium robuste et 68 accessoires

121 €HT*
145,20 €TTC



HP2051FHJ
Ø 13 mm
720 W
Ø Béton/Acier/Bois : 20/13/40 mm
2 vitesses
0 à 2900 tr/min - 0 à 58000 cps/min
2,5 kg

Pignons renforcés

163 €HT*
195,60 €TTC



HP2071FJ
Ø 13 mm
1 010 W
Ø Béton/Acier/Bois : 20/16/40 mm
2 vitesses
0 à 2900 tr/min - 0 à 58000 cps/min
2,6 kg

Mandrin acier auto-serrant Ø 13 mm

206 €HT*
247,20 €TTC



COFFRET DE FORETS BETON
PERFORMANCES ACCRUES PAR RAPPORT À L'ANCIENNE GAMME

E-11536
Coffret 5 Forets cylindriques
Ø 4 / 5 / 6 / 8 / 10 mm

12 €HT*
14,40 €TTC



Boulonneuses à chocs

TW0350
350 Nm - 400 W
Carré d'entraînement 1/2"
2000 tr/min - 2000 cps/min
3 kg

511 €HT*
613,20 €TTC



TW0200
200 Nm - 380 W - Carré d'entraînement 1/2"
0 à 2200 tr/min - 0 à 2200 cps/min - 2,2 kg
INCLUS : Douille à chocs 1" M27 hex 41, long 80 mm

410 €HT*
492,00 €TTC



TW1000
1000 Nm - 1200 W - Carré d'entraînement 1"
1400 tr/min - 1500 cps/min - 8,6 kg
INCLUS : Douille à chocs 1" M27 hex 41, long 80 mm

935 €HT*
1122,00 €TTC



Malaxeurs

UT1200
960 W - M14 - 590 tr/min - 3,2 kg

195 €HT*
234,00 €TTC



UT1400
1300 W - M14
900 tr/min - 5,2 kg

336 €HT*
403,20 €TTC



UT1600
1800 W - M14
440 à 970 tr/min - 7,1 kg

448 €HT*
537,60 €TTC



OFFERT

1 hélice de malaxage au choix pour l'achat d'un malaxeur UT1200 ou UT1400 ou UT1600)

P-22012 P-22028

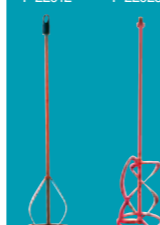

P-22056

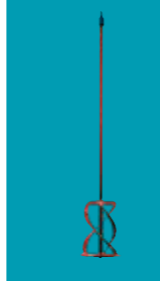

Visseuses plaques de plâtre

FS6300RXJ / FS4000K / FS2300K

FS6300RXJ
Vitesse rapide

141 €HT*
169,20 €TTC



INCLUS
Cable Clip Express 10 m (194330-0)
Pour l'achat d'une FS6300RXJ



FS4000K
Vitesse intermédiaire
122 €HT*
146,40 €TTC



FS2300K
Couple important
173 €HT*
207,60 €TTC

CHARGEUR VIS EN BANDE

191L24-0
Compatible DFS250, DFS452, FS2300, FS4000, FS6300



103 €HT*
123,60 €TTC

Caractéristiques	FS4000K	FS6300RXJ	FS2300K
Puissance	570 W	570 W	570 W
Emmanchement	1/4" hex.	1/4" hex.	1/4" hex.
Capacité vis (mm)	Plaq. plâtre / Autoforeuse : 5 / 6	Plaq. plâtre : 4	Plaq. plâtre / Autoforeuse : 5 / 6
Vitesse à vide	0 à 4000 tr/min.	0 à 6000 tr/min.	0 à 2500 tr/min.
Poids	1,3 kg	1,4 kg	1,5 kg

Visseuses bardages

FS2700K / FS2701K / FS2500K



FS2701K
Changement rapide et butée de profondeur
173 €HT*
207,60 €TTC



FS2500K
Couple important Nez simple pour des usages répétitifs
173 €HT*
207,60 €TTC

FS2700K
Grande polyvalence grâce au réglage de couple et à la butée

173 €HT*
207,60 €TTC

Caractéristiques	FS2500K	FS2701K	FS2700K
Puissance	570 W	570 W	570 W
Nbr. de positions de couple	-	6	6
Emmanchement	1/4" hex.	1/4" hex.	1/4" hex.
Capacité vis (mm)	Bois, Autoforeuse : 6,2 / 6	Bois, Autoforeuse, Meca : 6	Bois, Autoforeuse, Meca : 6
Vitesse à vide	0 à 2500 tr/min.	0 à 2500 tr/min.	0 à 2500 tr/min.
Poids	1,8 kg	1,7 kg	1,8 kg

Visseuses automatiques

6843
470 W
6000 tr/min
Vis pour plaque de plâtre : 4 x 25 à 55 mm
2 kg

399 €HT*
478,80 €TTC



6844
470 W
3000 tr/min
Vis pour plaque de plâtre : 4 x 45 à 75 mm
2,1 kg

416 €HT*
499,20 €TTC



Boîte de 1000 vis en bande	PH2 pour plaque de plâtre sur montant métallique						PH2 pour plaque de plâtre sur bois		PH2 pour plaque de fibre "Fermacell"	PH2 pour panneau bois sur bois		
	Taille (mm)	3,5 x 25	3,5 x 35	3,9 x 25	3,9 x 35	3,9 x 41	3,9 x 55	3,9 x 35	3,9 x 55	3,9 x 30	4,2 x 40	4,2 x 55
Référence	F-31227	F-31230	F-30913	F-31153	F-31166	F-30942	F-31179	F-31140		F-31748	F-31201	F-31214
Visuels												
DFR550 / 6843	X	X	X	X	X	X	X	X		X	X	
6844							X	X				X
Prix (HT)	18,00 €	20,00 €	20,00 €	24,00 €	26,00 €	32,00 €	26,00 €	34,00 €		26,00 €	34,00 €	44,00 €
Prix (TTC)	21,60 €	24,00 €	24,00 €	28,80 €	31,20 €	38,40 €	31,20 €	40,80 €		31,20 €	40,80 €	52,80 €

Perforateurs SDS-Plus



HR2300X9
2 modes : perçage, perforation - 720 W
Ø Béton/trépan/acier/bois 23/68/13/32 mm
0 à 1200 tr/min. - 0 à 4600 cps/min. - 2,3 J - 2,7 kg
Livré avec 1 coffret de 5 forets, 1 mandrin auto-serrant, 1 DustCup** 1 coffret plastique

183 € HT*
219,60 € TTC

HR2600X9
2 modes : perçage, perforation - 800 W
Ø Béton/trépan/acier/bois 26/68/13/32 mm
0 à 1200 tr/min. - 0 à 4600 cps/min. - 2,4 J - 2,8 kg
Livré avec 1 coffret de 5 forets, 1 mandrin auto-serrant, 1 DustCup** 1 coffret plastique

208 € HT*
249,60 € TTC

HR1841FJ
2 modes : perçage, perforation - 470 W
Ø Béton/trépan/acier/bois : 18/65/13/24 mm
0 à 2100 tr/min. - 0 à 4800 cps/min.
1,4 J - 2,5 kg
Livré avec 1 coffret makpac

162 € HT*
194,40 € TTC

Perfo-burineurs SDS-Plus

NOUVEAU NOUVEAU

Caractéristiques	HR2320TSP1	HR2630TX4	HR2631FTX4	HR2652JX14	HR2653TJ14	HR2811FT	HR3012FCWJ	HR3210FCT
Fonctions	3 modes : perçage, perforation, burinage	3 modes : perçage, perforation, burinage		3 modes : perçage, perforation, burinage				
Puissance	720 W	800 W	800 W	800 W	800 W	800 W	850 W	850 W
Capacités Ø Béton/trépan/acier/bois	23/68/13/32 mm	26/80/13/32 mm	26/80/13/32 mm	26/68/13/32 mm	26/68/13/32 mm	28/80/13/32 mm	30/80/13/32 mm	32/90/13/32 mm
Vitesse à vide	0 à 1200 tr/min.	0 à 1200 tr/min.	0 à 1200 tr/min.	0 à 1200 tr/min.	0 à 1200 tr/min.	0 à 1100 tr/min.	0 à 840 tr/min.	315 à 630 tr/min.
Cadences de frappes	0 à 4600 cps/min.	0 à 4600 cps/min.	0 à 4600 cps/min.	0 à 4600 cps/min.	0 à 4600 cps/min.	0 à 4500 cps/min.	0 à 4500 cps/min.	1650 à 3300 cps/min.
Puissance de frappe (EPTA)	2,3 J	2,4 J	2,4 J	2,2 J	2,2 J	2,9 J	3,6 J	4,8 J
AVT + LED	-	-		-		-		
Poids	2,9 kg	3 kg	3 kg	4,3 kg	4,5 kg	3,6 kg	5,6 kg	5,4 kg
Accessoires								
Prix HT	250€	274€	298€	284€	305€	369€	464€	706€
Prix TTC	300,00 €	328,80 €	357,60 €	340,80 €	366,00 €	442,80 €	556,80 €	847,20 €

**DustCup : Extracteur de poussières



COFFRET

P-74712
Coffret de trépan à sec
Ø 38/52/65/117/127
Emmanchement SDS-Plus et Hexa Pour
granit, marbre, briques dures et autre
matériaux denses et non abrasifs



230 € HT*
276,00 € TTC

Piqueurs SDS-Plus

HK1820
550W - 0 à 3200 cps/min
3,1 J (EPTA) - 3,4 kg
INCLUS :
1 pic, 1 burin
1 burin coudé

Poignée anti-vibrations
555 € HT*
666,00 € TTC

HK0500
550W
0 à 3500 cps/min
1,8 J (EPTA)
3,2 kg

401 € HT*
481,20 € TTC

DÉCAPEUR SDS-PLUS

A-68161
Largeur 100 mm
Spécialement conçu pour enlever le linoléum,
le vinyle, les résidus de ciment-colle, de
mortier, de béton, de colle...

73 € HT*
87,60 € TTC

Perfo-burineurs SDS-Max

Caractéristiques	HR3541FCX	HR4003C	HR4013C	HR4501C	HR4510C	HR4511C	HR5202C	HR5212C
Puissance	850 W	1100 W	1100 W	1350 W	1350 W	1350 W	1510 W	1510 W
Capacités Ø Béton/trépan/acier/bois	35/90/13/32 mm	40/105/-/- mm	40/105/-/- mm	45/125/-/- mm	45/125/-/- mm	45/125/-/- mm	52/160/-/- mm	52/160/-/- mm
Taux de vibrations	11 m/s ²	10 m/s ²	5 m/s ²	16 m/s ²	9,5 m/s ²	7,5 m/s ²	17 m/s ²	9 m/s ²
Puissance de frappe (EPTA)	6,1 J	8,3 J	8 J	10,1 J	9,4 J	9,4 J	20 J	19,1 J
Technologies								
Poids	5,6 kg	6,2 kg	6,8 kg	8,2 kg	8,9 kg	9 kg	10,9 kg	11,9 kg
Accessoires		-	-	-	-	-	-	-
Prix HT	741 €	676 €	737 €	848 €	929 €	949 €	929 €	1009 €
Prix TTC	889,20 €	811,20 €	884,40 €	1017,60 €	1114,80 €	1138,80 €	1114,80 €	1210,80 €

TRÉPANS CARBURE CÔNE 1/8"

Pour matériaux durs, béton et brique (en percussion)
Pour matériaux de construction divers, plâtre, siporex, faïence...
(en rotation)



Porte-Trépan SDS-Max 420 mm

Réfs.	Prix HT (€)	Prix TTC (€)
P-17005	78	93,60

Trépan Profondeur 75 mm

Réfs.	Ø (mm)	Prix HT (€)	Prix TTC (€)
P-06769	66	108	129,60
P-06775	80	123	147,60
P-16972	100	189	226,80

Foret centreur

Réfs.	Prix HT (€)	Prix TTC (€)
P-03838	17,00	20,40

*Pensez au kit d'extraction de trépan P-16427 - 32,00 € HT / 38,40 € TTC

Burineurs SDS-Max

Caractéristiques	HM0870C	HM0871C	HM1111C	HM1203C	HM1213C	HM1214C
Puissance	1100 W	1100 W	1300 W	1510 W	1510 W	1510 W
Cadences de frappes	1100 à 2650 cps/min.	1100 à 2650 cps/min.	1100 à 2650 cps/min.	950 à 1900 cps/min.	950 à 1900 cps/min.	950 à 1900 cps/min.
Taux de vibrations	11,5 m/s ²	8 m/s ²	7,5 m/s ²	15,5 m/s ²	8 m/s ²	8 m/s ²
Puissance de frappe (EPTA)	7,6 J	8,1 J	11,2 J	19,1 J	18,6 J	19,9 J
Technologies						
Poids	5,1 kg	5,6 kg	8 kg	9,7 kg	10,8 kg	8,2 kg
Prix HT	559 €	639 €	819 €	829 €	899 €	1060 €
Prix TTC	670,80 €	766,80 €	982,80 €	994,80 €	1078,80 €	1272,00 €



COFFRETS OUTILS AUTO-AFFÛTANTS

E-04911
3 Outils SDS-Plus
Composition :
1 Pointe auto-affûtante
1 Burin auto-affûtant
1 Burin large renforcé
34 € HT*
40,80 € TTC

E-04927
5 Outils SDS-Max
Composition :
2 Pointes auto-affûtante
2 Burins auto-affûtant
1 Burin large renforcé
78 € HT*
93,60 € TTC

OUTILS AUTO-AFFÛTANTS : +70% de durée de vie

Visuels	Type	Référence	Emmanchement	Dimensions (mm)	Prix HT	Prix TTC
	Pointe	B-64238	SDS-Plus	250	11,00 €	13,20 €
		B-10366	SDS-Max	400	14,00 €	16,80 €
	Burin	B-64244	SDS-Plus	20 x 250	11,00 €	13,20 €
		B-64272	SDS-Max	25 x 400	18,00 €	21,60 €
	Burin large	B-64250	SDS-Plus	40 x 250	16,00 €	19,20 €
		B-64288	SDS-Max	50 x 380	24,00 €	28,80 €

Les outils auto-affûtants SDS-Plus ne sont pas compatibles avec le HK0500

Les prix indiqués sont des prix conseillés à votre revendeur qui est libre de fixer ses prix de vente. - www.makita.fr

* Les tarifs ne tiennent pas compte du montant de l'Eco-contribution (voir détails dernière page). Les poids sont conformes à la procédure EPTA 01/2003 et les puissances de frappe conformes à la procédure EPTA 05/2009.

DES MARTEAUX PIQUEURS PUISSANTS ET ROBUSTES



HM1317C
HM1317C // HM1317CB
Marteau-piqueur
Hex. 30 mm // Hex. 28,6 mm
Puissance : 1 510 W
Cadences : 730 à 1 450 cps/min
Puissance frappe : 25 J (EPTA) // 26,5 J (EPTA)
Tx. vibration : 8,5 m/s² // 7 m/s²
17 kg // 19 kg
Inclus : 1 pointe à béton

HM1511
Marteau-piqueur
Hex. 30 mm
Puissance : 1 850 W
Cadences : 1 300 cps/min
Tx. vibration : 6,5 m/s²
Puissance frappe : 48,9 J (EPTA)
19,2 kg
Inclus : 1 pointe à béton

HM1512
Marteau-piqueur
Hex. 28,6 mm
Puissance : 1 850 W
Cadences : 1 300 cps/min
Tx. vibration : 6,5 m/s²
Puissance frappe : 48,5 J (EPTA)
20,4 kg
Inclus : 1 pointe à béton

HM1812
Marteau-piqueur
Hexagonal 28,6 mm
Puissance : 2 000 W
Cadences : 870 cps/min
Tx. vibration : 6,5 m/s²
31,3 kg

1199 € HT*
1 438,80 € TTC

1359 € HT*
1 630,80 € TTC

1459 € HT*
1 750,80 € TTC

1979 € HT*
2 374,80 € TTC

OFFERT
Pour l'achat d'un HM1812
1 Chariot (D-54972),
1 pointe à béton (D-17675),
1 burin plat (D-17681)

OFFERT
1 Pointe courte 350 mm
D-65034
pour l'achat d'un
HM1317CB

Rainureuses à béton

SG181
2150 W - Ø 180 mm - 7200 tr/min
Largeur de coupe : 9 à 43 mm
Profondeur de coupe : 15 à 60 mm
Poids net : 5,6 kg
• Plus puissante,
• Bague de réduction uniformisée,
• Meilleure collecte des poussières

OFFERT
2 Disques diamant Nebula
Ø 180 mm B-54019

1135 € HT*
1 362,00 € TTC

SG150
Ø 150 mm
1800 W
Largeur de coupe : 7 à 35 mm
Profondeur : 7 à 45 mm - 7800 tr/min
5,7 kg
Raccordable à un aspirateur

OFFERT
2 Disques diamant Nebula
Ø 150 mm B-54003

888 € HT*
1 065,60 € TTC

SG1251J
Ø 125 mm
1400 W
Largeur de coupe : 6 à 30 mm - Profondeur : 0 à 30 mm - 10 000 tr/min - 4,5 kg
INCLUS : 2 disques diamant - Ø 125 mm

Nouveau revêtement Soft Grip

605 € HT*
726,00 € TTC

Surfaceuses à béton

PC5001C
Spéciale sols et surfaces planes
Ø 125 mm
1400W - 10000 tr/min
12,5 m/s² - 5,1 Kg
Inclus :
Plateau de ponçage diamant Finition

OFFERT
1 Plateau de ponçage diamant (travaux de dégrossissage) D-60682 pour l'achat d'une PC5001C ou PC5010C

731 € HT*
877,20 € TTC

PC5010C
Spéciale mur et plafonds
Ø 125 mm
1400W - 4000 à 9000 tr/min
5,5 m/s² - 3,6 Kg

315 € HT*
378,00 € TTC

Scie à béton

4100KB
Ø 125 mm
1400W - 12200 tr/min
3kg

Double rang de segments

B-48577 - 125 mm / M14
103 € HT*
123,60 € TTC

COFFRETS FORETS SDS-PLUS NEMESIS II - 4 TAILLANTS

3 forets
B-59075
165 mm : Ø 6(x1) / 8(x1) / 10(x1) mm

18 € HT
21,60 € TTC

5 forets
B-58992
115 mm : Ø 5(x1) / 6(x1) mm
165 mm : Ø 6(x1) / 8(x1) / 10(x1) mm

26 € HT
31,20 € TTC

12 forets
B-59025
165 mm : Ø 5(x1) / 6(x3) / 8(x3) / 10(x3) / 12(x2) mm

63 € HT
75,60 € TTC

COFFRETS FORETS SDS-PLUS

5 forets, 2 taillants (gamme économique)
D-61678
110 mm : 1 x Ø 6 mm, 1 x Ø 8 mm
160 mm : 1 x Ø 6 mm, 1 x Ø 8 mm, 1 x Ø 10 mm

7²⁰ € HT
8,64 € TTC

5 forets, 2 taillants
B-54710
110 mm : 1 x Ø 5 mm, 1 x Ø 6, 1 x Ø 8 mm
160 mm : 1 x Ø 6 mm, 1 x Ø 8 mm

NOUVEAU

10 € HT
12,00 € TTC

7 forets, 2 taillants V-Plus
B-49046
110 mm : 1 x Ø 5 mm, 1 x Ø 6 mm, 1 x Ø 8 mm
160 mm : 1 x Ø 6 mm, 1 x Ø 8 mm, 1 x Ø 10 mm, 1 x Ø 12 mm

29 € HT
34,80 € TTC

COFFRETS SDS-PLUS

3 forets, 1 pointe, 2 burins
D-58920
Forets 2 taillants
160 mm : 1 x Ø 5 mm, 1 x Ø 6 mm, 1 x Ø 8 mm
Pointe
1 x Longueur 250 mm
Burins
1 x plat longueur 250 mm
1 x large longueur 250 mm

20 € HT
24,00 € TTC

11 forets, 1 pointe, 1 burin
D-42400
Forets 2 taillants
110 mm : 1 x Ø 5 mm, 1 x Ø 6 mm, 1 x Ø 7 mm, 1 x Ø 8 mm
160 mm : 1 x Ø 6 mm, 1 x Ø 7 mm, 1 x Ø 8 mm, 1 x Ø 10 mm
210 mm : 1 x Ø 8 mm, 1 x Ø 10 mm
260 mm : 1 x Ø 12 mm, 1 x Ø 14 mm
Pointe
1 x Longueur 250 mm
Burin
1 x large longueur 250 mm

41 € HT
49,20 € TTC

12 forets, 2 pointes, 3 burins
D-19180
Forets 2 taillants
110 mm : 1 x Ø 5 mm, 1 x Ø 6 mm, 1 x Ø 8 mm, 1 x Ø 10 mm
160 mm : 1 x Ø 6 mm, 1 x Ø 8 mm, 1 x Ø 10 mm, 1 x Ø 12 mm
210 mm : 1 x Ø 8 mm, 1 x Ø 10 mm
260 mm : 1 x Ø 12 mm, 1 x Ø 14 mm
Pointes
1 x Longueur 140 mm
1 x Longueur 250 mm
Burins
1 x plat longueur 140 mm
1 x plat longueur 250 mm
1 x large longueur 250 mm

53 € HT
63,60 € TTC

COFFRET MAKPAC

12 forets, 2 pointes, 3 burins SDS-Plus
B-52059

78 € HT
93,60 € TTC

COFFRETS BURINS SDS-PLUS

1 pointe, 1 burin, 1 burin large
D-05181
1 pointe 250 mm,
1 burin plat 20 x 250 mm,
1 burin large 40 x 250 mm

22 € HT
26,40 € TTC

2 pointes, 2 burins, 1 burin large
D-16368
2 pointes 250 mm,
2 burins plats 20 x 250 mm,
1 burin large 40 x 250 mm

41 € HT
49,20 € TTC

COFFRET BURINS SDS-MAX

3 pointes, 2 burins
D-40618
3 pointe 400 mm,
2 burins plats 25 x 400 mm

50 € HT
60,00 € TTC

2 pointes, 4 burins
D-40565
2 pointes 400 mm,
2 burins 25 x 400 mm
1 burin large 50 x 400 mm
1 burin large 80 x 400 mm

73 € HT
87,60 € TTC

Cloueur Brad à gaz

GF600SE
Clous 16 Ga : 15 à 65 mm
Autonomie cartouche : 1 000 clous
Autonomie batterie : 4 000 clous
2,2 kg
INCLUS : 1 chargeur et 2 batteries
7,2V - Li-Ion 1 Ah

728€^{HT*} 873,60€^{TTC}

Cloueur à gaz

GN900SE
Capacités des clous : 50 à 90 mm
Autonomie cartouche : 1 200 pointes
Autonomie batterie : 4 000 pointes
3,3 kg
INCLUS : 1 chargeur et 2 batteries
7,2V - Li-Ion 1 Ah

624€^{HT*} 748,80€^{TTC}

Cloueur à gaz pour béton

GN420CLSE
Capacités des clous : 15 à 40 mm
Autonomie cartouche : 1 200 clous
Autonomie batterie : 4 000 clous
3,8 kg
INCLUS : 1 chargeur et 2 batteries
7,2V - Li-Ion 1 Ah

1040€^{HT*} 1248,00€^{TTC}

CARTOUCHES DE GAZ

Pour GN420C et GN900



242094-1 (1pcs)
10€^{HT*} 12,00€^{TTC}

Cloueurs pneumatiques 8,3 bar max

	AF353	AF506	AF601	AF635	AN613
	23 Ga	18 Ga	16 Ga	15 Ga	2,3 - 2,5 mm
Fixation invisible	Fixation Le plus courant	Finition Clous plus épais	34°, encombre moins dans les endroits restreints	rouleau	
Ø 0,6 mm	Ø Tête 2,2 mm Ø Tige 1,2 mm	Ø Tête 2,8 mm Ø Tige 1,4 x 1,6 mm	Ø Tête 3,1 mm Ø Tige 1,8 mm		
longueur des pointes : 15 à 35 mm capacité du magasin : 130 pièces 0,9 kg	longueur des pointes : 15 à 50 mm capacité du magasin : 100 pièces 1,3 kg	longueur des pointes : 25 à 64 mm capacité du magasin : 100 pièces 1,7 kg	longueur des pointes : 32 à 64 mm capacité du magasin : 100 pièces 1,8 kg	longueur des pointes : 38 à 65 mm capacité du magasin : 200 à 300 pièces 2,2 kg	
125€^{HT*} 150,00€ ^{TTC}	99€^{HT*} 118,80€ ^{TTC}	158€^{HT*} 189,60€ ^{TTC}	168€^{HT*} 201,60€ ^{TTC}	294€^{HT*} 352,80€ ^{TTC}	

	AF353 23 Ga	AF506 18 Ga	AF601 16 Ga	AF635 15 Ga
Jouets et articles en bois	X			
Parcloles	X	X	X	
Caravanes, bungalows	X	X	X	
Encadrement, cadres	X	X	X	
Mouleurs décoratives	X	X	X	X
Menuiseries intérieures	X	X	X	X
Aménagement de stands, foires	X	X	X	X
Lambris		X	X	
Fixation de meubles		X	X	
Finitions décoratives		X	X	X
Baguettes de portes et fenêtres		X	X	X
Cercueils		X	X	X
Bateaux		X	X	X
Serrurerie			X	
Boîtes et caisses			X	X
Panneaux				X
Soils, parquets				X
Escaliers et rambardes				X
Palissades, barrières				X
Structure portes et fenêtres				X

Compresseurs Basse Pression

AC640
8 bars
1460 W
170 l/min
Contenance 6 l
14 kg

269€^{HT*} 322,80€^{TTC}

AC1300
10 bars
2100 W
240 l/min
Contenance 20 l
26,5 kg

491€^{HT*} 589,20€^{TTC}

CLOUS ET AGRAFES - UNE GAMME COMPLÈTE

Finettes 23Ga Pour MAKITA DPT353, PT354 Compatible SKN12/NT45A/IM50				Mini Brads 18Ga Pour MAKITA DBN500 Compatible SKN12/NT45A/IM50				Brads 16Ga Pour MAKITA GF600/DBN600 Compatible SKN16/NT65A/IM65				Brads 15Ga 34° Pour MAKITA AF635			
Référence	Longueur	Prix HT	Prix TTC	Référence	Longueur	Prix HT	Prix TTC	Référence	Longueur	Prix HT	Prix TTC	Référence	Longueur	Prix HT	Prix TTC
F-31825	18 mm	13,00 €	15,60 €	F-31870	20 mm	14,00 €	16,80 €	F-33951	35 mm	14,00 €	16,80 €	F-31960	32 mm	29,00 €	34,80 €
F-31838	25 mm	14,00 €	16,80 €	F-31896	30 mm	17,00 €	20,40 €	F-33977	40 mm	17,00 €	20,40 €	F-31999	50 mm	38,00 €	45,60 €
F-31841	30 mm	16,00 €	19,20 €	F-31931	40 mm	20,00 €	24,00 €	F-33980	45 mm	18,00 €	21,60 €	F-32010	64 mm	44,00 €	52,80 €
F-31854	35 mm	17,00 €	20,40 €	F-31957	50 mm	24,00 €	28,80 €	F-33993	50 mm	18,00 €	21,60 €				

Finettes Galvanisées 23Ga Pour MAKITA DPT353, PT354 Compatible SKN12/NT45A/IM50						Clous 34° Pour MAKITA GN900 Compatible IM350/IM90						Clous à béton + 1 Cartouche de gaz Pour MAKITA GN420C Compatible PULSA700E/NC40G					
Référence	Longueur	Prix HT	Prix TTC	Référence	Type	Ø mm	Longueur	Quantité	Prix HT	Prix TTC	Référence	Matériaux	Ø mm	Longueur	Quantité	Prix HT	Prix TTC
F-32142	18 mm	20,00 €	24,00 €	F-30566	Lisses	2,9 mm	60 mm	3000	47,00 €	56,40 €	196290-2	Tendres et creux	2,6 mm	20 mm	1000	88,00 €	105,60 €
F-32155	25 mm	26,00 €	31,20 €	F-30579	Lisses	3,1 mm	75 mm	3000	59,00 €	70,80 €	196292-8		2,6 mm	30 mm	1000	88,00 €	105,60 €
F-32168	30 mm	29,00 €	34,80 €	P-77132	Crantés	3,1 mm	76 mm	2000	59,00 €	70,80 €	196294-4		2,6 mm	40 mm	1000	88,00 €	105,60 €
F-32171	35 mm	34,00 €	40,80 €	P-77110	Crantés Galva.	2,9 mm	76 mm	2000	63,00 €	75,60 €	196287-1	Durs	3,1 mm	22 mm	1000	100,00 €	120,00 €

Agrafes Pour MAKITA DST112 ou DST221						
Référence	Largeur	Longueur	Tige	Quantité	Prix HT	Prix TTC
F-81518	10,6 mm	7 mm	0,5 x 0,7 mm	2500	14,00 €	16,80 €
F-81521	10,6 mm	10 mm	0,5 x 0,7 mm	2500	11,00 €	13,20 €
F-32647	10,6 mm	10 mm	0,5 x 1,25 mm	5040	20,00 €	24,00 €
F-32663	10,6 mm	16 mm	0,5 x 1,25 mm	5040	26,00 €	31,20 €

MEULEUSES 125 ET 150 MM



TECHNOLOGIES

Interrupteur à poignée de sécurité



MAKPOWER

Protection du moteur et de l'utilisateur

Lors d'une surcharge ou d'un blocage de la machine, le système limite l'intensité d'alimentation de la machine pour éviter une surchauffe.

SJS II

Système couplé anti retour de force et anti vibrations

En cas de choc, le système SJS II désolidarise instantanément l'axe d'entraînement de l'outil des pignons. La nouveauté du Système SJS II : il réduit considérablement les vibrations lors de l'utilisation de la machine car son mécanisme est équipé d'un ressort absorbant les chocs.

X-LOCK



Caractéristiques	9558HNRG (1)	9558PBGYK	GA5040R (2)	GA5050R (3)	GA5051R (4)	9565PCV (5)	GA5040C (6)	GA5041C01 (7)	GA6040C01 (8)	GA5080RX02 (9)
Puissance nominale (W)	840	840	1100	1300	1300	1400	1400	1400	1400	1400
Vitesse à vide max. (tr/min)	11000	11000	11000	11000	11000	12000	11000	11000	9000	12000
Variateur (plage)	-	-	-	-	-	2800 à 12000	2800 à 11000	2800 à 11000	4000 à 9000	-
Diamètre du disque (mm)	125	125	125	125	125	125	125	125	150	125
Taux de vibration triaxial (ah) (m/s ²)	8,5	9	7	7,5	7,5	10	6,5	6	6	
Poids net (kg)	2,1	2,1	2,5	2,8	2,7	2,4	2,5	2,7	2,6	3,6
Poignée de sécurité	-	oui	-	oui	oui	oui	-	-	-	-
SJS	-	-	-	-	-	oui	-	-	-	oui
SJS II	-	-	oui	-	-	-	oui	oui	oui	oui
MAKPOWER	-	-	-	-	-	oui	oui	oui	oui	-
X LOCK	-	-	-	-	-	-	-	-	-	oui
Fonction Anti-redémarrage	oui	-	oui	oui	oui	-	oui	oui	oui	oui
Frein mécanique moins de 3 s	-	-	-	-	-	-	oui	oui	oui	oui
Conditionnement	-	Coffret métal	-	-	-	-	-	-	-	-
Accessoires de série	1 Poignée latérale, 1 Carter à ébarber, 1 Meule à ébarber	1 Poignée latérale, 1 Carter à ébarber, 1 Meule à ébarber	1 Poignée latérale, 1 Carter à ébarber, 1 Meule à ébarber	1 Poignée latérale, 1 Carter à ébarber	1 Poignée latérale, 1 Carter à ébarber non-détachable	1 Poignée latérale, 1 Carter à ébarber, 1 Meule à ébarber	1 Poignée latérale, 1 Carter à ébarber, 1 Meule à ébarber	1 Poignée anti-vibration, 1 Carter à ébarber, 1 Meule à ébarber	1 Poignée anti-vibration, 1 Carter à ébarber, 1 Meule à ébarber	1 Poignée latérale, 1 meule à ébarber X lock et 1 carter à ébarber
Prix HT	79€	128€	119€	131€	137€	185€	151€	238€	235€	141€
Prix TTC	94,80 €	153,60 €	142,80 €	157,20 €	164,40 €	222,00 €	181,20 €	285,60 €	282,00 €	169,20 €

ACCESSOIRES POUR MEULEUSES

DISQUES DIAMANT COMET JANTE CONTINUE CRÉNELÉE

Référence	B-12996	B-13007	B-13035
Ø en mm	125 mm	150 mm	230 mm
Alésage	22,23 mm	22,23 mm	22,23 mm
Visuels			
Prix HT	47,00 €	59,00 €	100,00 €
Prix TTC	56,40 €	70,80 €	120,00 €

DISQUES À TRONÇONNER INOX ET MÉTAL

Référence	E-03040	E-03040-50	B-46931	B-46931-25	B-12273	B-12273-40
Ø en mm	125 mm		125 mm		230 mm	
Épaisseur	1 mm		1,6 mm		1,9 mm	
Alésage			M14			
Spécifications	A60U		A36S-BF		A60T	
Visuels						
Prix HT	1,70 €	63,00 €	1,30 €	26,00 €	3,20 €	88,00 €
Prix TTC	2,04 €	75,60 €	1,56 €	31,20 €	3,84 €	105,60 €

196845-3
Carter d'aspiration tronçonnage pour meuleuse Ø 125 mm
88€^{HT*} 105,60€^{TTC}



Le label ou Norme OSA est le garant du respect à la norme de sécurité européenne EN13236. En France, seuls les disques diamants conformes à cette norme sont autorisés à être commercialisés. Tous les disques de la gamme COSMOS sont labélisés OSA.

MEULEUSES 230 MM



Caractéristiques	GA9020 (1)	GA9020KDX2 (1)	GA9030X01 (2)	GA9030KDX2	GA9030SF01 (3)	GA9030RFX1	GA9040SFK1 (4)	GA9040SKD1 (4)
Puissance nominale (W)	2200	2200	2400	2400	2400	2400	2600	2600
Vitesse à vide max. (tr/min)	6600	6600	6600	6600	6600	6600	6600	6600
Variateur (plage)	-	-	-	-	-	-	-	-
Diamètre du disque (mm)	230	230	230	230	230	230	230	230
Taux de vibration triaxial (ah) (m/s²)	5,5	5,5	6,5	6,5	6,5	5,5	5,5	5,5
Poids net (kg)	5,8	5,8	6,3	6,3	6,3	6,7	6,7	6,7
Démarrage progressif	-	-	-	-	oui	oui	oui	oui
Pivotronic	-	-	oui	oui	oui	oui	oui	oui
Poignée anti-vibration	-	-	oui	-	oui	oui	oui	oui
Flasque à desserrage assisté	-	-	-	-	oui	oui	oui	oui
Limiteur de couple / débrayage	-	-	oui	oui	oui	oui	oui	oui
Fonction Anti-redémarrage	-	-	-	-	-	oui	-	-
Conditionnement	-	Coffret plastique	-	Coffret plastique	-	Coffret plastique	Coffret plastique	Coffret plastique
Accessoires de série	1 Poignée latérale 1 Carter à ébarber	1 Poignée latérale 1 Carter à tronçonner 1 Disque diamant univ. Diamak 1 Carter à ébarber	1 Poignée anti-vibration 1 Carter à ébarber	1 Poignée latérale 1 Carter à ébarber 1 Carter à tronçonner 1 Disque diamant béton	1 Poignée anti-vibration 1 Carter à ébarber 1 Flasque à serrage assisté	1 Poignée anti-vibration 1 Carter à ébarber 1 Flasque à serrage assisté	1 Poignée anti-vibration 1 Carter à ébarber 1 Flasque à serrage assisté	1 Poignée anti-vibration 1 Carter à tronçonner 1 Disque diamant univ. Diamak 1 Flasque à serrage assisté
Prix HT	126€	164€	157€	197€	187€	216€	230€	252€
Prix TTC	151,20 €	196,80 €	188,40 €	236,40 €	224,40 €	259,20 €	276,00 €	302,40 €

DK0097X1
Lot de 2 meuleuses
GA9020 (livrée sans meule)
Meuleuse Ø 230 mm
2200 W - 6600 tr/min - 5,8 kg

GA5030
Meuleuse Ø 125 mm
720 W - 11 000 tr/min - 1,8 kg
INCLUS
1 Meule à ébarber Ø 125 mm

145€ HT*
174,00€ TTC

198440-5
Carter d'aspiration pour meuleuses Ø 230 mm

Disque Diamant NEBULA Ø 230 mm
5x B-54025
Unitaire 53,00€ HT / 63,60€ TTC

Soit 265,00€ HT 318,00€ TTC

OSW OFFERTE

Une meuleuse GA9020

Ensembles meuleuses

DK0097X1
Lot de 2 meuleuses
GA9020 (livrée sans meule)
Meuleuse Ø 230 mm
2200 W - 6600 tr/min - 5,8 kg

GA5030
Meuleuse Ø 125 mm
720 W - 11 000 tr/min - 1,8 kg
INCLUS
1 Meule à ébarber Ø 125 mm

163€ HT*
195,60€ TTC

DK0053G
Lot de 2 meuleuses
GA9020 (livrée sans meule)
Meuleuse Ø 230 mm
2200 W - 6600 tr/min - 5,8 kg

9558NHRG
Meuleuse Ø 125 mm
840 W - 11 000 tr/min - 2,1 kg
INCLUS
1 Meule à ébarber Ø 125 mm

180€ HT*
216,00€ TTC

MÉTAL



Meuleuses 230 mm

GA9063R *SUST*
2200 W - 6600 tr/min
6,5 m/s² - 5,8 kg

173€ HT*
207,60€ TTC

DÉBRAYAGE DE SÉCURITÉ ET SYSTÈME ANTI-VIBRATION

GA9061R *SUST*
2200 W - 6600 tr/min
6,5 m/s² - 5,7 kg

160€ HT*
192,00€ TTC

DÉBRAYAGE DE SÉCURITÉ ET SYSTÈME ANTI-VIBRATION

GA9060
2200 W - 6600 tr/min
6,5 m/s² - 5,5 kg

134€ HT*
160,80€ TTC

NOUVEAU

GA9070X1
2700 W - 6600tr/Min
4,9m/s² - 6,3 Kg

279€ HT*
334,80€ TTC

NOUVEAU

GA9071X1
2700 W - 6600tr/Min
5,1m/s² - 6,3 Kg

279€ HT*
334,80€ TTC

Meuleuses droites

GD0600

Ø 3 à 6 mm max.
400 W - 25000 tr/min - Ø 6 mm (de série) - 1,7 kg

Livrée sans meule

115€ HT*
138,00€ TTC



GD0603

Ø 6 mm
240 W - 28000 tr/min - 0,97 kg

Livrée sans meule

115€ HT*
138,00€ TTC



GD0800C

Ø 3 à 8 mm max.
750 W - 7000 à 28000 tr/min - Ø 6 mm (de série)

Ø 3 et 8 mm (en option) - 1,7 kg

Livrée avec poignée, sans meule

377€ HT*
452,40€ TTC



GD0810C

Ø 3 à 8 mm max.
750 W - 1800 à 7000 tr/min - Ø 6 mm (de série)

Ø 3 et 8 mm (en option) - 1,7 kg

Livrée avec poignée, sans roue à lamelle

383€ HT*
459,60€ TTC



GD0801C

Ø 3 à 8 mm max.
750 W - 7000 à 29000 tr/min

Ø 6 mm (de série) - 2 kg

Livrée avec poignée, sans meule

388€ HT*
465,60€ TTC



GD0811C

Ø 3 à 8 mm max.
750 W - 1800 à 7000 tr/min

Ø 6 mm (de série) - 2 kg

Livrée avec poignée, sans roue à lamelle

388€ HT*
465,60€ TTC



MEULES DROITES CARBURE 20€ HT* 24,00€ TTC à l'unité
Dimensions : 10 x 20 mm, queue de 6 mm

Référence	Travail	Forme de la tête	Applications
B-52716	Grossier		Métal et Inox
B-52738	Grossier		Alu, métaux non-ferreux et PVC
B-52722	Finition		Métal, Inox, Alu, non-ferreux et PVC
B-52744	Grossier		Métal et Inox
B-52766	Grossier		Alu, métaux non-ferreux et PVC
B-52750	Finition		Métal, Inox, Alu, non-ferreux et PVC
B-52772	Grossier		Métal et Inox
B-52794	Grossier		Alu, métaux non-ferreux et PVC
B-52788	Finition		Métal, Inox, Alu, non-ferreux et PVC
B-52803	Grossier		Métal et Inox
B-52825	Grossier		Alu, métaux non-ferreux et PVC
B-52819	Finition		Métal, Inox, Alu, non-ferreux et PVC
B-52831	Grossier		Métal et Inox
B-52853	Grossier		Alu, métaux non-ferreux et PVC
B-52847	Finition		Métal, Inox, Alu, non-ferreux et PVC

ROUES À LAMELLES
Pour brossage du bois, du PVC et du métal. Queue de 6 mm

Référence	Visuel	Dimensions Ø x h	Grain	Prix HT	Prix TTC
B-36762		25,4 x 25,4 mm	40	3,70 €	4,44 €
B-36784		25,4 x 25,4 mm	80	3,70 €	4,44 €
B-36809		25,4 x 25,4 mm	180	3,70 €	4,44 €
B-36815		38,1 x 25,4 mm	40	6,70 €	8,04 €
B-36837		38,1 x 25,4 mm	80	6,70 €	8,04 €
B-36859		38,1 x 25,4 mm	180	6,70 €	8,04 €
B-36865		50,8 x 25,4 mm	40	7,20 €	8,64 €
B-36918		50,8 x 38,1 mm	40	8,00 €	9,60 €
B-36930		50,8 x 38,1 mm	80	8,00 €	9,60 €
B-36968		50,8 x 50,8 mm	40	11,00 €	13,20 €
B-36980		50,8 x 50,8 mm	80	11,00 €	13,20 €
B-37013		63,5 x 25,4 mm	40	11,00 €	13,20 €
B-37063		76 x 25,4 mm	40	14,00 €	16,80 €
B-37091		76 x 25,4 mm	120	14,00 €	16,80 €

Fraiseuse pour plaques aluminium

CA5000XJ
1300 W - Ø 118 mm - 2600 à 6400 tr/min - Frein mécanique - 5,1 kg
Livrée de série : Fraise à rainurer angle 90°



OFFERT

Règle de délignage 1400 mm (194368-5) pour l'achat d'une CA5000XJ

-20%

de remise sur le guide de délignage 3000 mm (194367-7)

pour l'achat d'une CA5000XJ soit 191,20 € HT / 229,44 € TTC

ACCESSOIRES FRAISEUSE
Fraises à rainurer en V

B-48832 - angle 90°
189 € HT*
226,80 € TTC

B-48860 - angle 135°
205 € HT*
246,00 € TTC



630 € HT*
756,00 € TTC

Perceuse magnétique

HB350
1050 W
Mandrin 5/8"
Capacité de perçage 12 à 35 mm
850 tr/min
Force magnétique 800kg
11,5 Kg

899 € HT*
1078,80 € TTC



NOUVEAU

Cisailles

JS1602 // JS1601 // JS1000



406 € HT*
487,20 € TTC



388 € HT*
465,60 € TTC



388 € HT*
465,60 € TTC

JS1000 :
Spéciale coupe courbe, rayon de coupe mini 30 mm

JS1602 :
Maintien ergonomique et sécurisé

Caractéristiques	JS1602	JS1601	JS1000
Puissance	380 W	380 W	380 W
Capacité de coupe	Acier : 1,6 mm (max.) Aluminium : 2,5 mm	Acier : 1,6 mm (max.) Aluminium : 2,5 mm	Acier : 1 mm (max.) Aluminium : 2,5 mm
Cadence de coupe max.	4000 cps/min	4500 cps/min	4500 cps/min
Poids	1,6 kg	1,4 kg	1,4 kg

Grignoteuse

JN1601
550 W
Ép. max inox/acier/alu :
1,2/1,6/2,5 mm
Ray. mini int./ext. :
45/50 mm
1,6 kg



472 € HT*
566,40 € TTC

Tronçonneuses à métaux

LW1400 / LW1401S
Ø 355 mm
2200 W - 3800 tr/min
Capacités de coupe à 90°
Tube acier : 127 mm
Tube rectangulaire : 115 x 130 mm
LW1400 / LW1401S : 18,7 / 18,3 kg

Large protection anti-étincelles

LW1400
331 € HT*
397,20 € TTC

LW1400 :
• Changement de lame sans outil
• Étau à serrage rapide



LW1401S
294 € HT*
352,80 € TTC

Scie à coupe d'onglet à métaux

LC1230N
Ø 305 mm
1750 W - 1300 tr/min - 19,3 kg
Capacité de coupe
Hauteur de coupe max. à 90° : 115 mm
Largeur de coupe max. à 90° : 150 mm
Tube acier 115 mm
INCLUS
1 lame carbure



557 € HT*
668,40 € TTC

Scie à métaux

4131
Ø 185 mm
1100 W
3500 tr/min
Hauteur de coupe max. : 63 mm
Capacité de coupe (acier) : 6 mm
5,1 kg
INCLUS
1 lame carbure CERMET 36 dents



395 € HT*
474,00 € TTC

LAMES POUR 4131

Référence	Visuel	Support	Ø (mm)	Alésage (mm)	Nb dents	Prix HT	Prix TTC
B-33738		Tôles minces Long life	185	30	56	108,00 €	129,60 €
B-33451		Métal	185	30	48	63,00 €	75,60 €
B-09771		Plaque de tôle ondulée	185	30	70	73,00 €	87,60 €
B-33984		Inox et Métal	185	30	64	108,00 €	129,60 €

LAMES POUR LC1230							
Référence	Visuel	Support	Ø (mm)	Alésage (mm)	Nb dents	Prix HT	Prix TTC
A-86723		Métal Silencieuse	305	25,4	60	220,00 €	264,00 €
B-09793		Tôles minces	305	25,4	78	220,00 €	264,00 €

Une gamme adaptée à chaque utilisation

La norme européenne EN 60335-2-69 définit les classes d'aspirateur à utiliser en fonction des poussières : la classe L pour les poussières courantes, de brique ; la classe M pour les poussières de bois, de béton et les poussières de ponçage métal et la classe H pour une aspiration des poussières à haut risque en atelier ou sur chantier.

VC3211MX1 // VC3211HX1 // VC2211MX1
Classe M (32 l) // Classe H (32 l) // Classe M (22 l)
1050 W
3,5 m³/min
220 mbar
Cuve poussière VC3211 : 32 l
Cuve poussière VC2211 : 22 l
Cuve liquide VC3211 : 27 l
Cuve liquide VC2211 : 17 l
Poids net VC3211 : 16,9 kg
Poids net VC2211 : 16,3 kg

VC3211MX1
828 € HT*
993,60 € TTC

VC3211HX1
865 € HT*
1038,00 € TTC

VC2211MX1
801 € HT*
961,20 € TTC



Nouveau système de filtration à auto-nettoyage exclusif par Makita : deux unités de filtration composée chacune d'un préfiltre, d'un filtre d'étanchéité et d'un filtre principal

INCLUS : 1 Kit d'accessoires (aspiration + raccords machines)

199773-1

Adaptateur WUT02

Permet la communication entre les machines sans fil AWS et un aspirateur filaire.



270 € HT*
324,00 € TTC

INCLUS
1 Kit d'accessoires pour les 3 références ci-contre

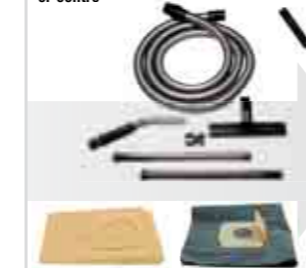

VC3012L
Classe L
1200 W - 3,7 m³/min
250 mbar
Cuve : 30 l
Poids net : 10 kg
Cuve plastique
Décolmatage manuel
Filtre PET 99,9%

467 € HT*
560,40 € TTC



VC4210LX
Classe L
1200 W
4,5 m³/min - 250 mbar
Cuve 42 L
16 kg

771 € HT*
925,20 € TTC



VC4210MX
Classe M
1200 W
4,5 m³/min - 250 mbar
Cuve 42 L
16 kg

881 € HT*
1057,20 € TTC



Possibilité d'adopter des coffrets MARKPAC au-dessus de l'aspirateur.
Décolmatage automatique toutes les 15 secondes.
Filtre PTFE : +20% de durée de vie.
Cuves plastiques.

INCLUS
1 Kit d'accessoires (aspiration + raccords machines) pour les 3 références ci-contre

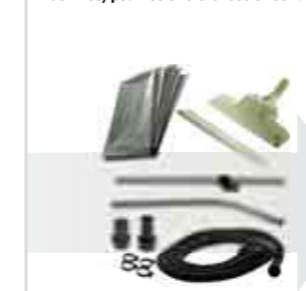

VC1310LX1
Classe L
1050 W - 3,5 m³/min - 220 mbar
Cuve poussière : 13 l
Cuve liquide : 7 l
Poids net : 9,6 kg
Cuve plastique
Filtre auto-nettoyant

381 € HT*
457,20 € TTC



VC2510LX1
Classe L
1050 W - 3,5 m³/min - 220 mbar
Cuve poussière : 25 l
Cuve liquide : 14 l
Poids net : 10,5 kg
Cuve plastique
Filtre auto-nettoyant

493 € HT*
591,60 € TTC



VC3210LX1
Classe L
1050 W - 3,5 m³/min - 220 mbar
Cuve poussière : 32 l
Cuve liquide : 27 l
Poids net : 14,5 kg
Cuve inox
Filtre auto-nettoyant

563 € HT*
675,60 € TTC



INCLUS
1 Kit d'accessoires (aspiration) pour les 4 références ci-contre



VC2012L
Classe L
1000 W
3,6 m³/min
210 mbar
Cuve poussières : 15 l
Cuve liquide : 12 l
Poids net : 9 kg

250 € HT*
300,00 € TTC



Cuve inox
Décolmatage manuel
Fonction souffleur

VC2000L
Classe L
1000 W
3,6 m³/min
210 mbar
Cuve poussières : 20 l
Poids net : 7,5 kg

173 € HT*
207,60 € TTC



Cuve plastique
Décolmatage manuel

VC2512L
Classe L
1000 W
3,6 m³/min
210 mbar
Cuve poussières : 21 l
Cuve liquide : 18 l
Poids net : 8,5 kg

199 € HT*
238,80 € TTC



Cuve plastique
Décolmatage manuel
Fonction souffleur

VC3011L
Classe L
1000 W
3,6 m³/min
210 mbar
Cuve poussières : 26 l
Cuve liquide : 23 l
Poids net : 10,5 kg

297 € HT*
356,40 € TTC



Cuve inox
Décolmatage manuel
Fonction souffleur

Décapeurs thermiques

HG5030K
1600 W
V1 : 350
V2 : 500 °C
300 à 500 l/min
0,56 kg
INCLUS
1 kit d'accessoires

Ultra-léger
2 vitesses de débit d'air

83 € HT* 99,60 € TTC

HG6031VK
1800 W
V1 : 50 à 400 / V2 : 100 à 600 °C
250 à 500 l/min
Réglage de la température en 9 positions - 0,67 kg
INCLUS
1 kit d'accessoires

Ultra-léger
2 vitesses de débit d'air

105 € HT* 126,00 € TTC

HG6531CK
2000 w
50 - 650 °C
200 - 550 l/min
0,71 kg
INCLUS
1 kit d'accessoires

Ultra-léger

195 € HT* 234,00 € TTC

Polisseuses

PO6000C
Ø 150 mm
900 W
1600 à 6800 orb/min
2,8 kg

ÉPONGES À POLIR				
Référence	Type	Prix HT	Prix TTC	Visuels
D-62527	Dure	8,00 €	9,60 €	
D-62555	Moyenne	8,00 €	9,60 €	
D-62583	Légère	8,00 €	9,60 €	
D-62614	Dure alvéolée	8,00 €	9,60 €	
D-62642	Moyenne alvéolée	8,00 €	9,60 €	
D-62670	Légère alvéolée	8,00 €	9,60 €	
199424-6	Peau de mouton	47,00 €	56,40 €	

347 € HT* 416,40 € TTC

SA5040CJ
Ø 125 mm
1400 W
2000 à 7800 tr/min
2,2 kg

238 € HT* 285,60 € TTC

SA7000C
Ø 180 mm
1600 W - 0 à 4000 tr/min - 3,4 kg
Puissance élevée pour des applications industrielles

216 € HT* 259,20 € TTC



TECHNOLOGIE SJS II

Système couplé anti retour de force et anti vibrations
En cas de choc, le système SJS II désolidarise instantanément l'axe d'entraînement de l'outil des pignons.
La nouveauté du Système SJS II : il réduit considérablement les vibrations lors de l'utilisation de la machine car son mécanisme est équipé d'un ressort absorbant les chocs.

Scie à ruban

LB1200F
900 W - 400 à 800 m/min
Hauteur de coupe max. 165 mm
Table : 560 x 400 mm
Inclinaison : -2° à 45° - 81,2 kg
INCLUS : 1 guide parallèle, 1 guide d'angle, 4 lames (3 bois, 1 alu/métaux non ferreux).

646 € HT* 775,20 € TTC

Kit de ponçage : JM21000330

14 € HT* 16,80 € TTC

Bandes de ponçage Bois/Métal : Pack de 5 en grains 120 B-42597

10 € HT* 12,00 € TTC

Pack de 5 en grains 80 B-42581

10 € HT* 12,00 € TTC

Ponceuse à disque - polisseuse

9237CB
Ø 180 mm
1200 W - 0 à 3200 tr/min - 3,4 kg
INCLUS : 1 disque de finition en laine à dos velcro
Régulateur électronique - Variateur

377 € HT* 452,40 € TTC

Multifonctions

DTM52RTJX1
AVT **AVT** **AVT** **XPT**
Découpeur Ponceur
Oscillation de 10000 à 20000 tr/min.
Amplitude : 2 X 1,8°
Empreinte:
STARLOCK,
STARLOCK PLUS,
STARLOCK MAX
2 kg



Inclus : Set de 8 accessoires, 1 kit d'aspiration complet, 2 batteries 5Ah et un chargeur rapide.

555 € HT* 666,00 € TTC



TM3010CX3J
320 W - Oscillations : 6 000 à 20 000 tr/min
Amplitude : 2 x 1,6° - 1,4 kg
INCLUS : Set de 8 accessoires et 50 abrasifs, 1 kit d'aspiration complet

268 € HT* 321,60 € TTC



TM3010CK
320 W - Oscillations : 6 000 à 20 000 tr/min
Amplitude : 2 x 1,6° - 1,4 kg
Livré sans accessoire

173 € HT* 207,60 € TTC



DTM51RMJX3
4 Ah
Oscillations : 6 000 à 20 000 tr/min
Amplitude : 2 x 1,6°
2,1 kg
INCLUS : Set de 11 accessoires et 30 abrasifs, 1 kit d'aspiration complet, 2 batteries 18V - 4 Ah

547 € HT* 656,40 € TTC



Fixation STARLOCK (Compatible OIS)



B-67496 Ensemble 4 accessoires pour carrelage. Lame scie plongeante (B-64923), Spatule rigide, Lame segment carbure, Plateau de ponçage carbure (B-65062)

59 € HT 70,80 € TTC



B-67511 Ensemble 5 accessoires pour bois. Lame segment moyen déporté, Lame scie plongeante Bois, Lame scie plongeante Bois et Métal, 2 x Plateaux de ponçage (B-65115)

53 € HT 63,60 € TTC



B-67505 Ensemble 4 accessoires pour parquet. Lame segment, 2 x Lames plongeantes, Spatule flexible

47 € HT 56,40 € TTC



B-67480 Ensemble 4 accessoires pour bois et métal. 3 x Lames plongeantes, Lame segment

50 € HT 60,00 € TTC

Fixation STARLOCK PLUS (Non compatible avec machines OIS)

Référence	Type	Désignation	Forme	Usage	Prix HT	Prix TTC
B-66329	MAP001	Lame plongeante BIM		Bois et Métal	14,00 €	16,80 €
B-66335	MAP002	Lame segment BIM		Bois et Métal	14,00 €	16,80 €
B-66341	MAP003	Lame plongeante HCS coupe précision		Bois	11,00 €	13,20 €
B-66357	MAP004	Lame plongeante à béton carbure 32x50mm		Métal	16,00 €	19,20 €
B-66363	MAP005	Lame plongeante à béton carbure 45x50mm		Métal	22,00 €	26,40 €
B-66379	MAP006	Lame plongeante béton carbure coupe précision 32x50mm		Multi-matière	22,00 €	26,40 €
B-66385	MAP007	Lame plongeante béton carbure coupe précision 52x50mm		Multi-matière	24,00 €	28,80 €
B-66391	MAP008	Lame spéciale		Epoxy et béton cellulaire	22,00 €	26,40 €

Fixation STARLOCK MAX (Non compatible avec machines OIS)

Référence	Type	Désignation	Forme	Usage	Prix HT	Prix TTC
B-66400	MAM001	Lame plongeante BIM		Bois et Métal	16,00 €	19,20 €
B-66416	MAM002	Lame segment BIM		Bois et Métal	16,00 €	19,20 €
B-66422	MAM003	Lame segment BIM à moyeu déporté		Bois et Métal	18,00 €	21,60 €
B-66438	MAM004	Lame plongeante HCS coupe précision		Bois	9,00 €	10,80 €
B-66444	MAM005	Lame plongeante à béton carbure		Métal	22,00 €	26,40 €
B-66450	MAM006	Lame plongeante béton carbure coupe précision		Multi-matière	22,00 €	26,40 €
B-66466	MAM007	Lame coupe-joints universelle HCS 32x70mm			18,00 €	21,60 €
B-66472	MAM008	Lame coupe-joints universelle HCS 32x60mm			7,20 €	8,64 €
B-66494	MAM009	Lame segment à béton carbure 10x50mm			32,00 €	38,40 €
B-66503	MAM010	Lame segment à béton carbure 30x30mm			26,00 €	31,20 €
B-66519	MAM011	Lame segment à béton diamant 30x40mm			44,00 €	52,80 €
B-66525	MAM012	Lame segment à béton diamant 10x40mm			50,00 €	60,00 €
B-66531	MAM013	Lame segment à béton carbure 30x40mm			20,00 €	24,00 €
B-66547	MAM014	Lame segment à béton carbure 45x40mm			26,00 €	31,20 €
B-66553	MAM015	Plateaux Ponçage à béton carbure g20			24,00 €	28,80 €
B-66569	MAM016	Plateaux Ponçage à béton carbure g40			24,00 €	28,80 €
B-66575	MAM017	Plateaux Ponçage à béton carbure g60			24,00 €	28,80 €
B-66581	MAM018	Plateaux Ponçage à béton carbure g100			24,00 €	28,80 €

Scies sauteuses



4351FCTJ **219€** HT* 262,80€ TTC
 4350FCTJ **219€** HT* 262,80€ TTC
 JV0600J **159€** HT* 190,80€ TTC
 4329K **87€** HT* 104,40€ TTC

Caractéristiques scies sauteuses	4351FCTJ	4350FCTJ	JV0600J	4329K
Puissance	720 W	720 W	650 W	450 W
Capacités de coupe à 90°	135 mm	135 mm	90 mm	65 mm
Poids	2,5 kg	2,6 kg	2,4 kg	1,9 kg

Scies récipro

JR3051TK
 1200 W - 255/130 mm - 19,5 m/s² - 3,2 kg
 INCLUS : 1 jeu de 3 lames SuperExpress « bois, métal, universel »

189€ HT* 226,80€ TTC

JR3061T
 1250 W - 255/130 mm - 18,5 m/s² - 3,8 kg
 INCLUS : 1 jeu de 3 lames SuperExpress « bois, métal, universel »

282€ HT* 338,40€ TTC

JR3070CTH **AVT**
 1510 W - 255/130 mm - 8,5 m/s² - 4,6 kg
 INCLUS : 1 jeu de 3 lames SuperExpress « bois, métal, universel »

Système AVT
 Molette de réglage vitesse 6 pos.
 Mouvement pendulaire
 Variateur gâchette

327€ HT* 392,40€ TTC

LAMES POUR MÉTAUX DURS (FONTE, INOX..)

GRANDE DURÉE DE VIE
 Pointes aux Carbures de Tungstène

Référence	B-55566	B-55572	B-55588	B-55594
Longueur	100 mm	152 mm	228 mm	305 mm
Épaisseur	1,25 mm			
Dents/Pouce	8			
Prix (HT)	12,00 €	16,00 €	22,00 €	26,00 €
Prix (TTC)	14,40 €	19,20 €	26,40 €	31,20 €

LAMES MULTI-USAGES

P-45727
 Denture novatrice en forme de M qui assure une coupe rapide et propre de tous les métaux, métaux non ferreux ainsi que le bois avec clous.

X5

Pack de 5
22€ HT* 26,40€ TTC

LAMES POUR MATÉRIAUX ISOLANTS

B-52118
 Lot de 2 - 225 mm
22€ HT* 26,40€ TTC

B-52124
 Lot de 2 - 300 mm
29€ HT* 34,80€ TTC

B-52130
 À l'unité - 400 mm
26€ HT* 31,20€ TTC

Scie plongeante

SP6000J
 1300 W - Ø 165 mm - 4,4 kg
 Capacités de coupe à 90°/45°/48° : 56/40/38 mm
 INCLUS : 1 lame carbure bois B-07353

Multiples réglages d'angles (-1 à 48°), butée à 22,5° de profondeur avec position d'incision pour des coupes sans éclat

Seulement 18 mm de distance minimale du mur pour coupe à ras



-20% de remise sur le guide de délignage 3000 mm (194367-7) soit 191,20 € HT/ 229,44 € TTC pour l'achat d'une SP6000J

OFFERT Règle de délignage 1 400 mm (194368-5) pour l'achat d'une SP6000J

403€ HT*
 483,60 € TTC

BOIS - SCIES CIRCULAIRES

Les références se terminant par J sont livrées en coffret Makpac



5143R
 2200W - Ø355 mm
 Prof. 130 mm à 90° - 14 kg
969€ HT*
 1162,80€ TTC

5103R
 2100W - Ø270 mm
 Prof. 100 mm à 90° - 9,4 kg
649€ HT*
 778,80€ TTC

HS0600
 2000W - Ø270 mm
 Prof. 101 mm à 90° - 6,9 kg
444€ HT*
 532,80€ TTC

5903R
 2000W - Ø235 mm
 Prof. 85 mm à 90°
 7,2 kg
314€ HT*
 376,80€ TTC

5008MGJ
 1800W
 Ø210 mm
 Prof. : 75,5 mm à 90°
 5,1 kg
299€ HT*
 358,80€ TTC

HS7611K
 1600 W
 Ø 190 mm
 Prof. : 65 mm à 90°
 3,9 kg
269€ HT*
 322,80€ TTC

5705RK
 1400W - Ø190 mm - Prof. 66 mm à 90° - 5,7 kg
243€ HT*
 291,60€ TTC

HS7601K
 1200W - Ø190 mm - Prof. 66 mm à 90° - 4 kg
176€ HT*
 211,20€ TTC

HS6101J
 1100W - Ø165 mm - Prof. 54,5 mm à 90° - 3,7 kg
288€ HT*
 345,60€ TTC

HS6601J
 1010W - Ø165 mm - Prof. 54,5 mm à 90° - 3,7 kg
169€ HT*
 202,80€ TTC

HS7101J
 1400W - Ø190 mm
 Prof. 67 mm à 90°
 4 kg
GRANDE PRÉCISION ET NIVEAU D'ÉQUIPEMENT ÉLEVÉ
319€ HT*
 382,80€ TTC

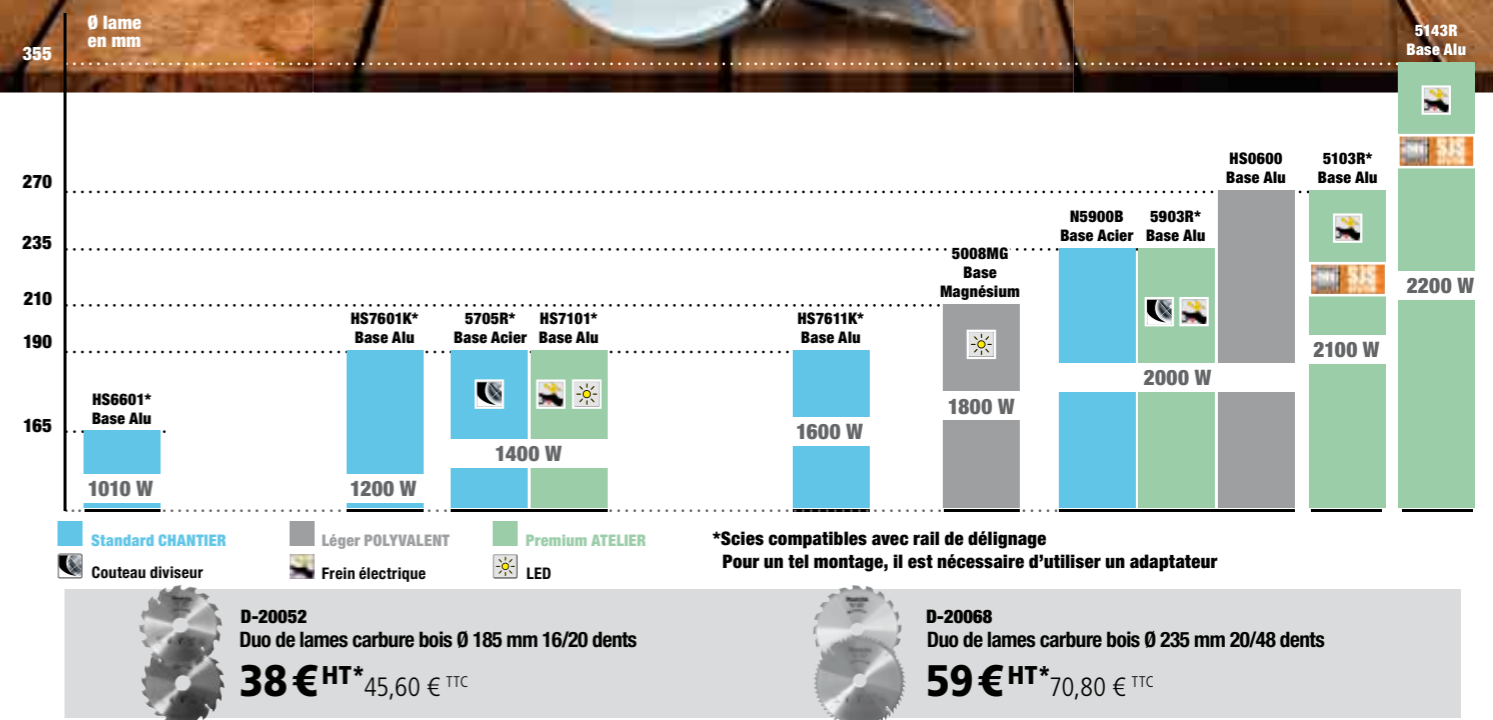

Retrouvez d'autres lames pour scies circulaires en page 48

Les prix indiqués sont des prix conseillés à votre revendeur qui est libre de fixer ses prix de vente - www.makita.fr

Scies radiales à coupe d'onglets

DOS AU MUR, ELLES VONT DE L'AVANT

DXT
Deep and Exact Cutting Technology



LS1219L
Ø 305 mm - 1 650 W - 3 200 tr/min - 29,5 kg
Équipée d'un laser et d'un double système d'aspiration système cyclone
Hauteur maximale sur plinthe 171 mm

Angle d'onglet	Angle de biseau		
	45° gauche	90°	45° droite
0°	69 x 363 mm	102 x 363 mm	54 x 363 mm
45° G et D	69 x 255 mm	102 x 255 mm	54 x 255 mm

969 € HT*
1162,80 € TTC

LS1019L
Ø 260 mm
1 510 W - 3 200 tr/min - 26,3 kg
Équipée d'un laser et d'un double système d'aspiration système cyclone
Hauteur maximale sur plinthe 133 mm

Angle d'onglet	Angle de biseau		
	45° gauche	90°	45° droite
0°	58 x 279 mm	91 x 279 mm	43 x 279 mm
45° G et D	58 x 197 mm	91 x 197 mm	43 x 197 mm

849 € HT*
1018,80 € TTC

-50%
de remise sur le chariot-établi DEAWST05 ou DEBWS06 soit 194,50 € HT / 233,40 € TTC Pour l'achat d'une machine de cette page

LS0714LN
Ø 190 mm
1 010 W - 6 000 tr/min
13,7 kg

NOUVEAU



534 € HT*
640,80 € TTC

Hauteur de coupe maximale 52 mm

Angle d'onglet	Angle de biseau		
	45° gauche	90°	5° droite
0°	40 x 300 mm	52 x 300 mm	40 x 300 mm
45° G et D	40 x 212 mm	52 x 212 mm	-
57° droite	-	52 x 163 mm	-

LS0815FLN
Ø 216 mm
1 400 W - 5 000 tr/min
14,2 kg



499 € HT*
598,80 € TTC

Hauteur de coupe maximale 65 mm

Angle d'onglet	Angle de biseau		
	45° gauche	90°	5° droite
0°	50 x 305 mm	65 x 305 mm	60 x 305 mm
45° G et D	50 x 215 mm	65 x 215 mm	-
60° droite	-	65 x 150 mm	-

LS1018LN
Ø 260 mm
1 430 W - 4 300 tr/min
19,9 kg



589 € HT*
706,80 € TTC

Hauteur de coupe maximale 91 mm

Angle d'onglet	Angle de biseau		
	45° gauche	90°	45° droite
0°	50 x 310 mm	91 x 310 mm	31 x 310 mm
45° G et D	50 x 220 mm	91 x 220 mm	31 x 220 mm
60° droite	-	91 x 153 mm	-

Scies sur table et à coupe d'onglets

LH1040
Scie à coupe d'onglets et déglignage Ø 260 mm
1 650 W - 4 800 tr/min - 14,3 kg
Capacité de coupe maximale
69 x 130 mm

665 € HT*
798,00 € TTC



En position scie de déglignage

Angle d'onglet	Angle de biseau	
	45° gauche	90°
0°	35 x 130 mm / 53 x 95 mm	69 x 130 mm / 93 x 95 mm
45° gauche	49 x 42 mm	93 x 67 mm
45° droite	49 x 67 mm	93 x 67 mm

-50%
de remise sur le chariot-établi DEAWST05 soit 194,50 € HT / 233,40 € TTC

LH1201FL
Scie à coupe d'onglets et déglignage Ø 305 mm
1 650 W - 3 800 tr/min - 20,7 kg
Capacité de coupe maximale
95 x 155 mm

858 € HT*
1029,60 € TTC



En position scie de déglignage

Angle d'onglet	Angle de biseau	
	45° gauche	90°
0°	64 x 155 mm / 40 x 200 mm	95 x 155 mm / 62 x 200 mm
45° gauche	64 x 65 mm	95 x 110 mm
45° droite	40 x 125 mm	62 x 135 mm

-50%
de remise sur le chariot-établi DEAWST05 soit 194,50 € HT / 233,40 € TTC

Nouveau système d'élevation plus confortable

MLT100N
Scie sur table Ø 260 mm
1 500 W
4 300 tr/min
Capacités de coupe :
à 90° : 93 mm
à 45° : 64 mm
34,1 kg

626 € HT*
751,20 € TTC



-30%
de remise sur le chariot (JM27000300) soit 175,00 € HT / 210,00 € TTC

2704N
Scie sur table Ø 260 mm
1 650 W
4 800 tr/min
Capacités de coupe :
à 90° : 93 mm
à 45° : 64 mm
34,9 kg

Precision et robustesse

1030 € HT*
1236,00 € TTC



-30%
de remise sur le chariot (194093-8) soit 245,00 € HT / 294,00 € TTC

2712
Scie sur table Ø 315 mm
2 000 W
2 950 tr/min
Capacités de coupe :
à 90° : 85 mm
à 45° : 58 mm
54 kg

Puissant moteur à induction

504 € HT*
604,80 € TTC



LF1000
Scie sur table et à coupe d'onglets, réversible Ø 260 mm
1 650 W - 2 700 tr/min
Capacités de coupe :
à 90° : 68 x 155 mm
à 45° : 50 x 150 mm
Déglignage à 90° : 70 mm
36 kg

Encombrement réduit, taille de la table 500 x 560 mm
Pliage facile

1050 € HT*
1260,00 € TTC



Angle d'onglet	Angle de biseau	
	45° gauche	90°
0°	50 x 150 mm	20 x 210 mm

CHARIOTS ET ÉTABLIS

DEAWST05
Chariot-établi Compatible avec les modèles LH1040, LS0714, LS1016, LS1018, LS1216, MLS100, LH1200FL...
Dimension déplié : 2700 x 500 x 800 / 550 mm.
Dimension replié : 1170 x 500 x 400 mm.
Poids net : 30 kg.

389 € HT*
466,80 € TTC



DEBWS06
Établi léger et extensible à servantes Compatible avec les modèles LS0714, LS0815, LS1016, LS1018, LS1216, DLS714, MLS100.
Dimensions : 1150-2550 x 750 x 850 mm.
Poids net : 15,3 kg.

389 € HT*
466,80 € TTC



DEAWST07
Établi léger et extensible à servantes Compatible avec tous les modèles de scie à onglet, radial, excepté DLS600, LH1040/F et LH1201FL.
Dimensions : 1765-3830 x 750 x 860 mm.
Poids net : 18 kg.

389 € HT*
466,80 € TTC



Ponceuse polisseuse

B06050J
750 W - Ø 150 mm - 1600 à 6800 orb/min - 2,5 kg
2 modes pour passer du ponçage fin au ponçage intensif ou polissage

439 € HT*
526,80 € TTC



ACCESSOIRES POUR BO6050

Référence	Grain	HT	TTC
197315-5	Plateau auto-agrippant dur 49 € HT* 58,80 € TTC		
197314-7	Plateau auto-agrippant souple 49 € HT* 58,80 € TTC		
197316-3	Plateau auto-agrippant très souple 49 € HT* 58,80 € TTC		
199424-6	Peau de mouton auto-agrippante 46 € HT* 55,20 € TTC		
Disques abrasifs Ø 150 mm auto-agrippant 8 + 1 trous (bois/métal) Lot de 10			
P-31918	40		
P-31924	60	7,20€	8,64€
P-31930	80		
P-31946	100		
P-31952	120		
P-31968	150		
P-31974	180	6,70€	8,04€
P-31996	240		
P-32007	320		
P-32013	400		

Ponceuses à bande

9032
500 W
Vitesse de la bande : 300 à 1700 m/min
Dimension de la bande : 9 x 533 mm
1,6 kg

282 € HT*
338,40 € TTC



9031
550 W
Vitesse de la bande : 200 à 1000 m/min
Dimension de la bande : 30 x 533 mm - 2,1 kg
INCLUS : Poignée latérale

367 € HT*
440,40 € TTC



9404J
1010 W
Vitesse de la bande : 210 à 440 m/min.
Dimensions de la bande : 100 x 610 mm
4,8 kg

459 € HT*
550,80 € TTC



9403J
1200 W
Vitesse de la bande : 500 m/min
Dimension de la bande : 100 x 610 mm
5,7 kg

459 € HT*
550,80 € TTC



Ponceuses vibrantes

B04555
200 W - Patin : 112 x 102 mm
14000 orb/min - 1,1 kg
INCLUS : 3 feuilles abrasives

123 € HT*
147,60 € TTC



B04565
200 W - Patin : 112 x 190 mm
Triangle 96 mm - 14000 orb/min - 1,2 kg
INCLUS : 6 feuilles abrasives

135 € HT*
162,00 € TTC



B03711
190 W - Patin : 93 x 185 mm
4000 à 11000 orb/min - 1,6 kg
Pré-sélection de la vitesse par molette

113 € HT*
135,60 € TTC



B04900VJ
330 W - Patin : 115 x 229 mm
4000 à 10000 orb/min - 2,7 kg
Pré-sélection de la vitesse par molette

319 € HT*
382,80 € TTC



Ponceuses excentriques

B05031J
300 W - Ø 125 mm
4000 à 12000 orb/min - 1,3 kg
Prise en main optimale

161 € HT*
193,20 € TTC



B05041J
300 W - Ø 125 mm
4000 à 12000 orb/min - 1,4 kg
Poignée rotative sur 360°

181 € HT*
217,20 € TTC



B06030J
310 W - Ø 150 mm
4000 à 10000 orb/min - 2,4 kg
INCLUS : 1 disque abrasif
Faibles vibrations

269 € HT*
322,80 € TTC



Rabots

KP0800J // KP0810J // KP0810CJ
KP0810CJ :
Régulateur électronique



Caractéristiques	KP0800J	KP0810J	KP0810CJ
Puissance	620 W	850 W	1050 W
Vitesse à vide max.	17000 tr/min	16000 tr/min	12000 tr/min
Largeur de rabotage	82 mm	82 mm	82 mm
Profondeur de rabotage	2,5 mm	4 mm	4 mm
Feuille max.	9 mm	25 mm	25 mm
Poids	2,6 kg	3,3 kg	3,4 kg
Prix HT	214 €	313 €	357 €
Prix TTC	256,80 €	375,60 €	428,40 €

Raboteuse

2012NB
1650 W - 8500 tr/min
Largeur de rabotage : 304 mm
Hauteur de coupe : 150 mm
Profondeur de rabotage : 3 mm
Vitesse d'avancement : 8,5 m/min
28,1 kg



809 € HT*
970,80 € TTC

Robot de charpente

KP312S
2200 W - 12000 tr/min
Largeur de rabotage : 312 mm
18,4 kg



2454 € HT*
2944,80 € TTC

Affleureuse

3712J
530 W - Pince : Ø 6 mm
32000 tr/min - 1,7 kg
INCLUS : 1 fraise droite Ø 6 mm

265 € HT*
318,00 € TTC



NOUVEAU

Lamelleuse

PJ7000J
701 W - Lame : Ø 100 mm - Prof. plongée : 20 mm
11 000 tr/min - 2,5 kg
Compartment moteur compact
Nouvelle poignée à bords plats pour un meilleur confort d'utilisation

339 € HT*
406,80 € TTC



Affleureuse-défonceuse multifonction

RT0700CX3J
710 W - Pince : Ø 6 et 8 mm - 10000 à 30000 tr/min
Plongée : 0 à 35 mm - 1,8 kg (Affleureuse droite)
INCLUS
Base d'affleurement droite
Base de défonçage
Base d'affleurement déportée
Base d'affleurement inclinable
1 Coffret MAK-PAC

373 € HT*
447,60 € TTC



Défonceuses

RP0900XJ
900 W
Ø pince : 8 mm
27000 tr/min
Plongée : 0 à 35 mm
2,7 kg

246 € HT*
295,20 € TTC



RP1111CJ
900 W
Ø pince : 8 mm
27500 tr/min
Plongée : 0 à 57 mm
3,3 kg

454 € HT*
544,80 € TTC



RP1802XJ
1850 W
Pince de 12 mm
23000 tr/min
Plongée 0 à 70 mm
6,2 kg

515 € HT*
618,00 € TTC



COFFRET DE 6 FRAISES

D-53540 : queue de 8 mm
3 fraises droites
1 fraise à gorge
1 fraise quart de rond
1 fraise à doucine



47 € HT*
56,40 € TTC

RP1803FXJ
1650 W
Pince de 12 mm
22000tr/min
Plongée 0 à 70 mm
6,2 kg

534 € HT*
640,80 € TTC



RP2302FCXJ
2300 W - Ø pince : 12 mm
9000 tr/min
Plongée : 0 à 70 mm
6,2 kg

594 € HT*
712,80 € TTC



RP2303FCXJ
2100 W
Pince de 12 mm
23000tr/min
Plongée 0 à 70 mm
6,2 kg

609 € HT*
730,80 € TTC



Perceuses de charpente

DS4012 / DS4011
750 W - 600 tr/min
Ø Acier/Bois : 13/36 mm - 2,8 kg
DS4012 :
Nouvelle fonction inverseur et bouton de blocage de l'interrupteur

278 € HT*
333,60 € TTC



276 € HT*
331,20 € TTC

Mortaiseuse à chaîne

7104L
1140 W
3200 tr/min
17,3 kg
INCLUS
1 chaîne 30 mm

2153 € HT*
2583,60 € TTC



Décapeur à rouleau

9741
860 W
3500 tr/min
4,2 kg
INCLUS
1 Brosse Nylon 80

626 € HT*
751,20 € TTC



-20%
de remise sur une brosse par décapeur acheté.
Grain 60 (P-04422)
ou grain 80 (P-04438)
ou grain 120 (P-04444).

COFFRET 87 ACCESSOIRES

- E-08458**
Ensemble clé à cliquet :
1 Clé à cliquet 1/2"
1 Clé à cliquet double 1/4" et 3/8"
1 Tournevis à cliquet Hexa 1/4"
1 Clé à molette
1 Pince
7 Douilles 1/2" 78mm
3 Douilles à bougie 1/2" 65mm
9 Douilles 1/4" 25mm
1 Adaptateur (1/4" mâle => 1/4" mâle)
1 Porte-embout à bague de serrage
1 Porte-embout magnétique
Jeu de 8 clés hexagonales
1 Adaptateur (1/2" => 3/8")
1 Adaptateur d'embout (1/4" femelle => 1/4" femelle)
Jeu de 5 clés mixtes
4 Tournevis (1xPZ2; 1xSL; 1xPH1; 1xPH2)
1 Tournevis à carburateur
40 Embouts (6xPH; 5xPZ; 6xSL; 11xT; 8xTH; 4xHEX)



165 € HT*
198,00 € TTC

Clés à molette

Clé à molette multifonction avec 10 douilles multi-empreintes
B-65458

Trois outils en un !!
Composition : 10 / 11 / 12 / 13 / 14 / 15 / 16 / 17 / 18 / 19 mm

56 € HT*
67,20 € TTC

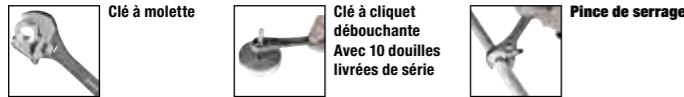

Jeu de 8 clés mixtes à serrage rapide
B-65523

Composition : 8 / 10 / 12 / 13 / 14 / 15 / 17 / 19 mm

85 € HT*
102,00 € TTC



Fourche à effet cliquet

Clé à cliquet 72 dents

Clés hexagonales



Jeu de 9 clés hexagonales à rotule

La tête sphérique en bout de clé permet d'effectuer des serrages avec un angle de 25° et d'atteindre ainsi des zones difficiles d'accès. Boîtier pratique équipé d'un crochet ceinture et avec accès rapide à chaque clé. En chrome vanadium pour une résistance maximale.

Ref.	Dimensions	Qté	EAN	Tarif HT	Tarif TTC
B-65894	1,5 - 2 - 2,5 - 3 - 4 - 5 - 6 - 8 - 10 mm	1	0088381537834	12,00 €	14,40 €

Cisailles



Cisailles à démultiplication permettant des coupes puissantes sans effort de nombreux matériaux : Acier, Métal, Aluminium, Zinc, Cuivre, Cuir, Caoutchouc, Carton, Plastique, Tissu, Vinyle... Capacité de coupe : 1,22 mm dans Métal - 0,61 mm dans Inox

Ref.	Orientation coupe	Qté	Tarif HT	Tarif TTC
B-65816	À droite	1	20,00 €	24,00 €
B-65800	À gauche	1	20,00 €	24,00 €
B-65791	Tout droit	1	20,00 €	24,00 €

Les Holsters et Sacs de transport de cette page sont livrés sans accessoire ni batterie ni machine

HOLSTERS

Holster visseuse + outils
E-05125



63 € HT
75,60 € TTC

Holster visseuse + outils
E-05094



34 € HT
40,80 € TTC

Holster Batterie
E-05206



29 € HT
34,80 € TTC

Holster Porte Marteau + outils
E-05197



29 € HT
34,80 € TTC

Holster Porte Outils
E-05181



44 € HT
52,80 € TTC

Ceinture attache rapide
E-05337



17 € HT
20,40 € TTC

-50%
sur une ceinture E-05337 soit un tarif de 8,50 € HT Pour l'achat de 1 x P-71722, 1 x E-05094, E-05206, E-05197, E-05181 ou E-05337

SACS DE TRANSPORT

Sac Charges Lourdes
E-11782

NOUVEAU



100 € HT
120,00 € TTC

Sac à dos Roll Top
E-05555

Taille du sac adaptable en fonction des besoins



88 € HT
105,60 € TTC

Lunch Bag
E-05620



59 € HT
70,80 € TTC

-50%
sur E-05620 soit un tarif de 29,50 € Pour l'achat de 1 x E-11782 ou 1 x E-05555

Taille-Haies 40V max

UH004GM201

Longueur de lamier 60 cm
2000 à 5000 cps/min.
Diamètre de coupe max 23,5 mm.
4,3 à 4,9 kg
Livré avec 2 batteries Li-ion 40V max
XGT et 1 chargeur rapide

837 50 € HT*
1005,00 € TTC

UH004GZ

Livré sans batterie ni chargeur

377 50 € HT*
453,00 € TTC

UH005GM201

Longueur de lamier 75 cm
2000 à 5000 cps/min.
Diamètre de coupe max 23,5 mm.
4,4 à 5 kg
Livré avec 2 batteries Li-ion 40V max
XGT et 1 chargeur rapide

879 17 € HT*
1055,00 € TTC

UH005GZ

Livré sans batterie ni chargeur

410 € HT*
492,00 € TTC

UH006GM201

Longueur de lamier 60 cm
2000 à 4000 cps/min.
Diamètre de coupe max 25 mm.
4,5 à 5,1 kg
Livré avec 2 batteries Li-ion 40V max
XGT et 1 chargeur rapide

837 50 € HT*
1005,00 € TTC

UH006GZ

Livré sans batterie ni chargeur

377 50 € HT*
453,00 € TTC

UH007GM201

Longueur de lamier 75 cm
2000 à 4000 cps/min.
Diamètre de coupe max 25 mm.
4,6 à 5,2 kg
Livré avec 2 batteries Li-ion 40V max
XGT et 1 chargeur rapide

879 17 € HT*
1055,00 € TTC

UH007GZ

Livré sans batterie ni chargeur

410 € HT*
492,00 € TTC

NOUVEAU

UH013GZ

Livré sans batterie ni chargeur.

465 83 € HT*
559,00 € TTC

UH013GM101

Taille haies simple denture
Long. lamier : 60 cm - 2 vitesses :
0 - 3600 cps/min - 0 - 5000 cps/min
Ø coupe max. : 18 mm
3,9 à 4,5 kg
Livré avec 1 batterie 4 Ah
et 1 chargeur rapide.

749 17 € HT*
899,00 € TTC

NOUVEAU

UH014GZ

Livré sans batterie ni chargeur.

505 € HT*
606,00 € TTC

UH014GM101

Taille haies simple denture
Longueur de lamier 75 cm
Ø coupe max. : 18 mm - 2 vitesses :
0 - 2000 cps/min - 0 - 3600 cps/min
4 à 4,7 kg
Livré avec 1 batterie 4 Ah
et 1 chargeur rapide.

782 50 € HT*
939,00 € TTC

Tronçonneuse d'élagage 40V max

UA004GM101

Tronçonneuse d'élagage
téléscopique
Vitesse de chaîne 20 m/s.
Longueur : 2,50 à 3,80 m (hors guide)
Poids 7,6 à 8,9 kg
Livrée avec 1 batterie 4 Ah
et 1 chargeur rapide.

Arrivée Mai 2022

UA004GZ

Livrée sans batterie ni chargeur.

Arrivée Mai 2022



NOUVEAU

Tronçonneuse d'élagage 40V max (Disponibles à partir de mai 2022)

UC002GM202

Guide 25 cm
Vitesse de chaîne 24 m/s
Poids : 3,8 à 4,7 kg
Livrée avec 2 batteries 4 Ah
et 1 chargeur rapide

807 50 € HT*
969,00 € TTC

NOUVEAU

UC006GZ

Guide carving 25 cm
Vitesse de chaîne 24 m/s
Poids : 3,8 à 4,7 kg
Livrée sans batterie ni chargeur.

395 € HT*
474,00 € TTC

NOUVEAU

UC002GM102

Livré avec 1 batterie 4 Ah
et 1 chargeur rapide

624 17 € HT*
749,00 € TTC

UC002GZ01

Livré sans batterie ni chargeur.

348 33 € HT*
418,00 € TTC



Tarière

DG001GM105

1350 W
Ø max sol sableux / agileux :
200 / 150 mm
2 vitesses : 0 - 400 / 0 - 1500 tr/min
136 Nm - 7,2 à 8,1 Kg
Livrée avec une batterie 40V max
XGT 4 Ah et un chargeur rapide.

929 € HT*
1114,80 € TTC

DG001GZ05

Livré sans batterie ni chargeur.

654 € HT*
784,80 € TTC

NOUVEAU



Souffleurs 40V max

UB001GM101

Souffleur Haut débit
948 m³/h - 64 m/s - 3,9 kg
Livré avec 1 batterie 40V max XGT
4 Ah et un chargeur rapide.

586 67 € HT*
704,00 € TTC

UB001GZ

Livré sans batterie ni chargeur.

268 34 € HT*
322,01 € TTC



UB001GM101

Outil Multifonction 40V max

UX01GZ01

3 Vitesses V1 : 0 à 5700 tr/min
V2 0 à 8200 tr/min - V3 0 à 9700 tr/min
Livré avec l'accessoire débroussailleuse sans batterie ni chargeur.

356 67 € HT*
428,00 € TTC

UX01GZ

Livré sans batterie ni chargeur.

276 67 € HT*
332,00 € TTC



NOUVEAU

Débroussailleuses 40V max

UR002GZ01

AFT ADT WG

Débroussailleuse Guidon asymétrique

3500 à 6500 tr/min
Largeur de coupe : 350 mm
Livrée avec 1 sangle, 1 tête à fil,
1 lame et 1 lame plastique, sans
batterie ni chargeur.

385 € HT*
462,00 € TTC

UR003GZ01

AFT ADT WG

Débroussailleuse poignée type C

3500 à 6500 tr/min
Largeur de coupe 350 mm
4,1 à 4,7 kg
Livrée avec 1 sangle, 1 tête à fil,
1 lame et 1 lame plastique, sans
batterie ni chargeur.

360 € HT*
432,00 € TTC

UR006GM101

XGT AFT ADT WG

Débroussailleuse GUIDON ASY

4600 à 7000 tr/min
Largeur de coupe 430 mm
5,7 à 6,3 kg.
Livrée avec 1 sangle, 1 tête à fil,
1 lame et 1 lame plastique
une batterie 40V max XGT et un
chargeur rapide

682 50 € HT*
819,00 € TTC

UR007GM101

XGT AFT ADT WG

Débroussailleuse poignée type C

4600 à 7000 tr/min
Largeur de coupe 430 mm
5,7 à 6,3 kg.
Livrée avec 1 sangle, 1 tête à fil,
1 lame et 1 lame plastique
une batterie 40V max XGT et un
chargeur rapide

665 80 € HT*
798,96 € TTC

UR006GZ02

Livrée sans batterie ni chargeur.

437 50 € HT*
525,00 € TTC

UR007GZ01

Livrée sans batterie ni chargeur.

417 50 € HT*
501,00 € TTC

← **1000W** →
équivalent à une débroussailleuse de 30 cm³



NOUVEAU

UR012GZ02

XGT AFT ADT WG

Débroussailleuse Guidon asymétrique

3500 à 6800 tr/min
Largeur de coupe 480 mm
Poids : 8 à 9,3 kg
Livrée avec 1 sangle, 1 tête à fil,
1 lame et lame plastique sans
batterie ni chargeur.

834 17 € HT*
1001,00 € TTC

XGT X2
80V max

2000 W
équivalent à une débroussailleuse de 40 cm³

Tronçonneuses d'élagage



DUC122Z
Guide 11,5 cm, chaîne 1/4"
Vitesse de chaîne 5 m/s - 2,6 kg
Livrée sans batterie ni chargeur

181 67 € HT
218,00 € TTC



DUC254RT2
Guide 25 cm, chaîne 3/8"
Vitesse de chaîne 24 m/s
3,3 kg
Livrée avec 2 batteries 18V
5 Ah et 1 chargeur rapide

444 17 € HT
533,00 € TTC

DUC254RF
Livrée avec 1 batterie 18V
3 Ah et 1 chargeur rapide

323 34 € HT
388,01 € TTC

DUC254Z
Livrée sans batterie
ni chargeur

282 50 € HT
339,00 € TTC



DUC306PT2B
Tronçonneuse d'élagage
Guide 30 cm, chaîne 3/8" - Vitesse de chaîne 20
m/s - 4,6 à 5,1 kg
Livrée avec 2 batteries 18V
5 Ah et 1 chargeur rapide

564 17 € HT
677,00 € TTC

DUC306ZB
Livrée sans batterie ni chargeur

311 67 € HT
374,00 € TTC

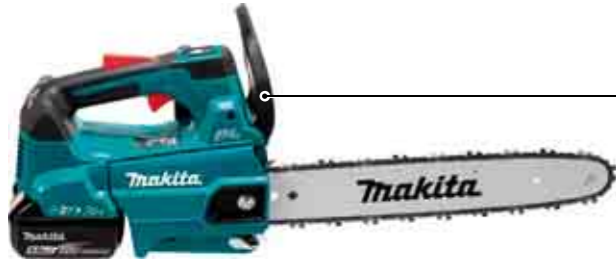

DUC356PT2B
Tronçonneuse d'élagage
Guide 35 cm, chaîne 3/8" - Vitesse de chaîne
20 m/s - 4,6 à 5,1 kg
Livrée avec 2 batteries 18V
5 Ah et 1 chargeur rapide

572 50 € HT
687,00 € TTC

DUC356ZB
Livrée sans batterie ni chargeur

319 17 € HT
383,00 € TTC

Tronçonneuses d'élagage à perche
DUA301

NOUVEAU



PERCHE
TÉLÉSCOPIQUE

DUA301Z **NOUVEAU**
Tronçonneuse d'élagage à perche
téléscopique
Puissance max. : 1400 W
Longueur de 2,53 à 3,76m hors guide
Longueur nominale du guide-chaîne : 30 cm
Pas de chaîne : 3/8" - 7,8 à 8,5 kg
Vitesse de chaîne à vide : 20 m/s
Livrée sans batterie ni chargeur

449 17 € HT
539,00 € TTC

DUA300Z
Tronçonneuse d'élagage à perche
Puissance max. : 1200 W
Longueur nominale du guide-chaîne : 30 cm
Longueur totale : 2,53 m - Pas de chaîne : 3/8"
Vitesse de chaîne à vide : 20 m/s
6,8 à 7 kg
Livrée sans batterie ni chargeur

415 € HT
498,00 € TTC

Tronçonneuses

DUC355Z
Guide 35 cm, chaîne 3/8"
Vitesse de chaîne 20 m/s
4,7 kg
Livrée sans batterie
ni chargeur

269 17 € HT
323,00 € TTC



Ecrous captifs

DUC353RF2
Guide 35 cm, chaîne 3/8"
Vitesse de chaîne 20 m/s
4,7 kg
Livrée avec 2 batteries 18V - 3Ah et
1 chargeur rapide

394 17 € HT
473,00 € TTC



Réglage de tension de
chaîne sans outil

DUC353Z
Livrée sans chargeur
ni batterie

261 67 € HT
314,00 € TTC



Tête orientable sur 6 angles :
45° / 22,5° / 0° / -22,5° / -45° / -70°



DUN500WZ
Taille-haie à perche
4400 cps/min
Puissance : 520 W
Diamètre de coupe max : 23,5 mm
Lamier : 500 mm - Longueur totale : 2,11 m
Poids : 4,3 kg
Livré sans batterie ni chargeur

333 34 € HT
400,01 € TTC



DUN600LZ
Taille-haie à perche
4400 cps/min
Puissance : 520 W
Diamètre de coupe max : 23,5 mm
Lamier : 600 mm - Longueur totale : 2,05 m
Poids : 4,1 kg
Livré sans batterie ni chargeur

308 34 € HT
370,01 € TTC

DUM111SYX
Taille-herbe
Larg. lame taille-herbe :
110 mm
Longueur de lame sculpture-haie : 200 mm
2500 cps/min
Livré avec 1 batterie 18V Li-Ion - 1,5 Ah, un
chargeur et 1 lamier sculpture haie 20 cm

130 € HT
156,00 € TTC

DUH604SZ
Taille-haie simple denture
Longueur de lamier : 60 cm - V1 : 2000 cps/min
V2 : 3600 cps/min - V3 : 4400 cps/min
Diamètre de coupe max : 23,5 mm - 3,4 kg
Livré sans batterie ni chargeur

285 € HT
342,00 € TTC



DUH754SZ
Taille-haie simple denture
Longueur de lamier : 75 cm - V1 : 2000 cps/min
V2 : 3600 cps/min - V3 : 4400 cps/min
Diamètre de coupe max : 23,5 mm - 3,9 kg
Livré sans batterie ni chargeur

306 67 € HT
368,00 € TTC

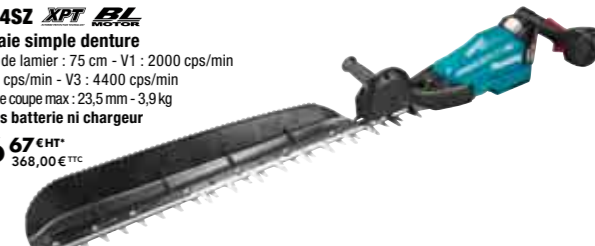

DUH523RY
Taille-haie
2700 cps/min - Lamier : 520 mm - 3,3 kg
Livré avec une batterie Li-Ion 18V
1,5 Ah et un chargeur rapide

151 67 € HT
182,00 € TTC

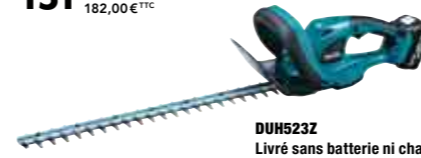

DUH523Z
Livré sans batterie ni chargeur

107 50 € HT
129,00 € TTC

DUH551RF2
Taille-haie
Longueur de lamier : 55 cm - 2000 à 3600 cps/min
Espacement entre les dents : 36 mm
Diamètre de coupe max : 18 mm - 5,1 kg
Livré avec 2 batteries 18V - 3 Ah
et un chargeur rapide

365 € HT
438,00 € TTC



DUH551Z
Livré sans chargeur ni batterie

234 17 € HT
281,00 € TTC

DUH651RF2
Taille-haie
Longueur de lamier : 65 cm - 2000 à 3600 cps/min
Espacement entre les dents : 36 mm
Diamètre de coupe max : 18 mm - 5,2 kg
Livré avec 2 batteries 18V - 3 Ah
et un chargeur rapide

377 50 € HT
453,00 € TTC

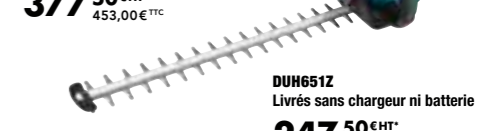

DUH651Z
Livré sans chargeur ni batterie

247 50 € HT
297,00 € TTC

DUH502SF
Taille-haie
Longueur de lamier : 50 cm - Diamètre de coupe max : 21 mm
0 à 4400 cps/min - 4 kg
Livré avec 1 batterie 18V - 3 Ah et un chargeur

195 € HT
234,00 € TTC

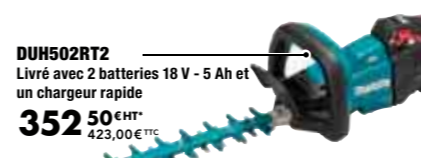

DUH502RT2
Livré avec 2 batteries 18V - 5 Ah et
un chargeur rapide

352 50 € HT
423,00 € TTC

DUH502Z
Livré sans chargeur ni batterie

144 17 € HT
173,00 € TTC

DUH602SF
Taille-haie
Longueur de lamier : 60 cm - Diamètre de coupe max : 21 mm
0 à 4400 cps/min - 4,1 kg
Livré avec 1 batterie 18V - 3 Ah et un chargeur

205 € HT
246,00 € TTC



DUH602RT2
Livré avec 2 batteries 18V - 5 Ah
et un chargeur rapide

360 € HT
432,00 € TTC

DUH602Z
Livré sans chargeur ni batterie

154 17 € HT
185,00 € TTC

DUH752SF
Taille-haie
Longueur de lamier : 75 cm
Diamètre de coupe max : 21 mm
0 à 4400 cps/min - 4,3 kg
Livré avec 1 batterie 18V - 3 Ah et un chargeur

216 67 € HT
260,00 € TTC

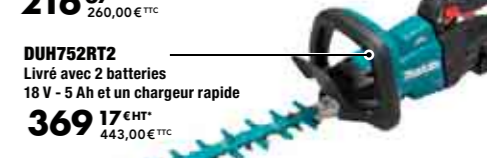

DUH752RT2
Livré avec 2 batteries
18V - 5 Ah et un chargeur rapide

369 17 € HT
443,00 € TTC

DUH752Z
Livré sans chargeur ni batterie

165 € HT
198,00 € TTC

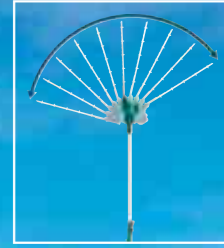

60° haut à 75° bas

DUN461WZ
Taille-haie
Longueur de lamier 46 cm
3600cps/min
Ø de coupe max. 18mm - 3,3 Kg
Livré sans batterie ni chargeur

116 67 € HT
140,00 € TTC

DUN461WSF
Taille-haie
Longueur de lamier 46 cm
3600cps/min
Ø de coupe max. 18mm - 3,3 Kg
Livré avec 1 batterie 18V - 3Ah et 1 chargeur.

225 € HT
270,00 € TTC



1,88 à 2,51 m



DUR181SF
Coupe-herbe
7800 tr/min
Largeur de coupe : 260 mm
3,1 kg
Livré avec 1 chargeur et 1 batterie 18V - 3 Ah
202 50 € HT*
243,00 € TTC

DUR181Z
Livré sans batterie ni chargeur
91 67 € HT*
110,00 € TTC



DUR189RFE
XPT E.L. ADT AFT
Débroussailluse
5000 à 6000 tr/min
Largeur de coupe : 300 mm
3,3 kg
1 chargeur rapide et 2 batteries Li-Ion 18V - 3 Ah.
311 67 € HT*
374,00 € TTC

DUR189Z
Livré sans batterie ni chargeur
181 67 € HT*
218,00 € TTC



DUR190LZX3
XPT E.L. ADT AFT
Débroussailluse Poignée type "C"
3500 à 6000 tr/min
Largeur de coupe : 300 mm
3,2 kg
Inclus : 1 tête à fil
Livrée sans batterie ni chargeur
193 34 € HT*
232,01 € TTC

Arbre divisible un encombrement réduit



DUR191UZX3
XPT E.L. ADT AFT
Débroussailluse
Guidon asymétrique
3500 à 6000 tr/min
Largeur de coupe : 300 mm
3,7 kg
Inclus : 1 tête à fil
Livrée sans batterie ni chargeur
218 34 € HT*
262,01 € TTC

150 € HT*
180,00 € TTC



DUR192LZ
XPT E.L. ADT AFT
Débroussailluse
Poignée type C
4500 à 6000 tr/min
Largeur de coupe : 300 mm
2,7 à 3 kg
Inclus : 1 sangle, 1 tête à fil Tap & Go
Livrée sans batterie ni chargeur
150 € HT*
180,00 € TTC

FONCTIONNENT AVEC LE SUPPORT DORSAL



UR101CZ / UR201CZ
E.L. ADT AFT WG
Débroussailluses alimentées par support dorsal
Références supports dorsal :
191C78-3 / 191A64-2
1000W - 4600 à 7000 tr/min
Largeur de coupe : 430 mm (tête à fil)
Livrée avec une sangle de fixation sur support dorsal, une lame, un couteau plastique, une tête à fil.
Livrée sans support dorsal, sans batterie ni chargeur

UR101CZ
Guidon asymétrique - 5,2 kg
441 67 € HT*
530,00 € TTC

UR201CZ
Poignée type "C" - 4,7 kg
431 67 € HT*
518,00 € TTC

UR101CZ
Alimentation par support dorsal



XGT
UR002GZ01 / UR003GZ01
E.L. ADT AFT WG
Débroussailluses
550 W - 3500 à 6500 tr/min
Largeur de coupe 350 mm
5,3 kg pour UR002GZ01
4,7 kg pour UR003GZ01

UR002GZ01
Guidon asymétrique
Livrée avec 1 harnais, 1 tête à fil et 1 lame plastique sans batterie ni chargeur.
385 € HT*
462,00 € TTC

UR003GZ01
Poignée type "C"
Livrée avec 1 sangle, 1 tête à fil et 1 lame plastique sans batterie ni chargeur.
360 € HT*
432,00 € TTC



DUR368ARF2
XPT E.L. ADT AFT
Débroussailluse guidon asymétrique
550W - 3500 à 6500 tr/min
4,7 kg
Livrée avec une sangle, 2 batteries 18V Li-Ion 3 Ah et un chargeur rapide simple
400 € HT*
480,00 € TTC

DUR368AZ
Guidon asymétrique
Livrée sans batterie ni chargeur
250 € HT*
300,00 € TTC

DUR368LZ
Poignée type «C»
Livrée sans batterie ni chargeur
240 € HT*
288,00 € TTC



DUR369LPT2
XPT E.L. ADT AFT
Débroussailluse Poignée type «C»
1000 W - 4600 à 7000 tr/min - 6,6 kg
Livrée avec une sangle, 2 batteries Li-Ion 18 V - 5 Ah, 1 chargeur rapide double, une lame Ø 255 mm et une tête à fil
638 34 € HT*
766,01 € TTC

DUR369APT2
Guidon asymétrique
Livrée avec un harnais, 2 batteries Li-Ion 18V - 5 Ah 1 chargeur rapide double, une lame Ø 255 mm et une tête à fil
648 34 € HT*
778,01 € TTC

DUR369AZ
Guidon asymétrique Livrée sans batterie ni chargeur
395 € HT*
474,00 € TTC

DUR369LZ
Poignée type «C» Livrée sans batterie ni chargeur
385 € HT*
462,00 € TTC

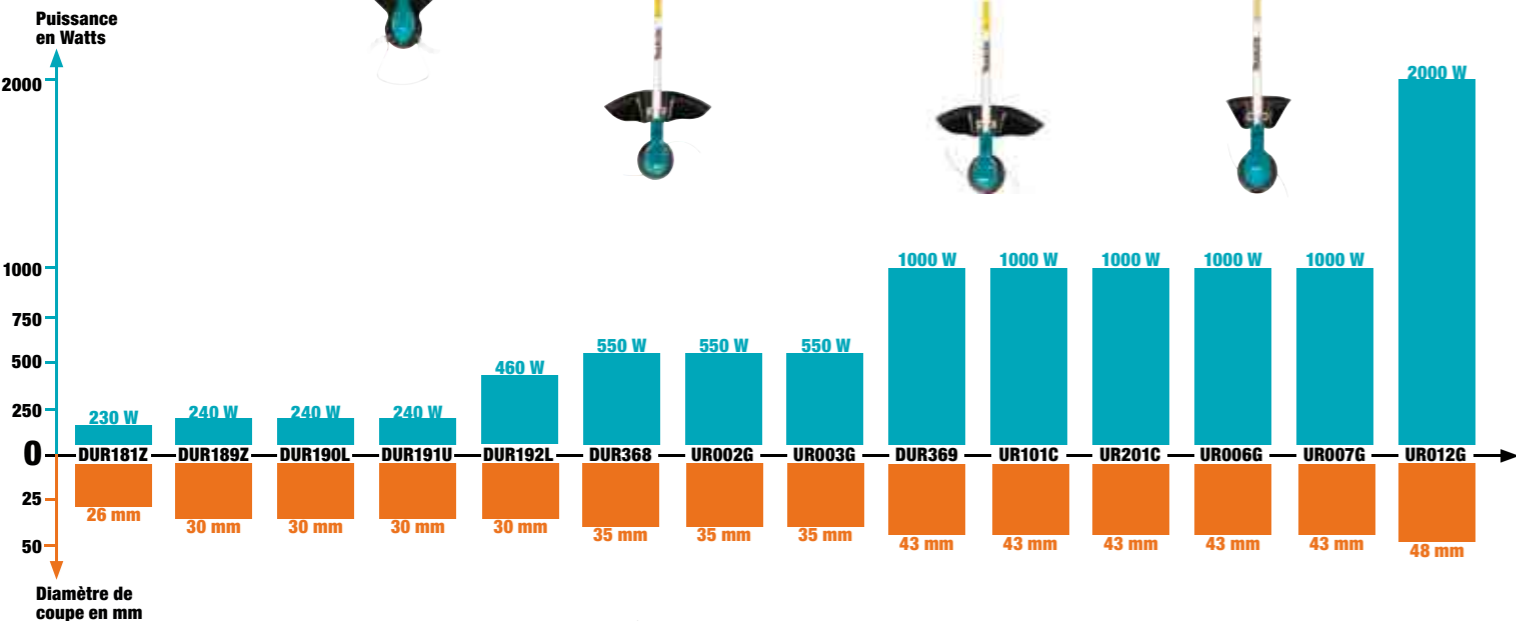

FILS HÉLICOÏDAUX POUR DÉBROUSSAILLEUSES À BATTERIE

- Par rapport à un fil rond standard :
- Autonomie augmentée, +15%
- Moins de nuisance sonore, seulement 90,5 dB

Références	Forme	Ø (mm)	Lg (m)	Tarif public unitaire HT	Tarif public unitaire TTC
E-01731	Hélicoïdale	1,65	15	2,90 €	3,48 €
E-01747	Hélicoïdale	1,65	30	5,10 €	6,12 €
E-01753	Hélicoïdale	1,65	445	38,00 €	45,60 €
E-01769	Hélicoïdale	2	15	3,20 €	3,84 €
E-01775	Hélicoïdale	2	30	5,70 €	6,84 €
E-01781	Hélicoïdale	2	310	38,00 €	45,60 €
E-01797	Hélicoïdale	2,4	15	3,70 €	4,44 €
E-01806	Hélicoïdale	2,4	30	6,70 €	8,04 €
E-01812	Hélicoïdale	2,4	225	38,00 €	45,60 €
E-01828	Hélicoïdale	2,7	15	4,10 €	4,92 €
E-01834	Hélicoïdale	2,7	30	7,20 €	8,64 €
E-01840	Hélicoïdale	2,7	180	38,00 €	45,60 €

BOBINES FILS «TRIM»

- Idéal pour les petits travaux de jardinage.
- Haute résistance à la rupture.

Références	Forme	Ø (mm)	Lg (m)	Tarif public unitaire HT	Tarif public unitaire TTC
E-02733	Rond	1,6	15	4,10 €	4,92 €
E-02705	Rond	2	15	3,20 €	3,84 €
E-02711	Rond	2	126	11,00 €	13,20 €

BOBINES FILS «TRIM PLUS»

- Idéal pour les travaux courants du jardinage.
- Haute résistance à la rupture et à l'effilochage.

Références	Forme	Ø (mm)	Lg (m)	Tarif public unitaire HT	Tarif public unitaire TTC
369224792	Rond	2,4	15	3,70 €	4,44 €
E-02761	Rond	2,4	87	13,00 €	15,60 €
E-02808	Carré	2,4	15	4,10 €	4,92 €
E-02814	Carré	2,4	69	13,00 €	15,60 €
E-02820	Carré	2,4	206	32,00 €	38,40 €

LAMES COUTEAUX PLASTIQUES

- Autonomie augmentée • Moins de nuisances sonores
- Changement facile et rapide des couteaux

Références	Pas	Tarif public HT	Tarif public TTC
198383-1	M8 x 1,25D M8 x 1,25G M10 x 1,25G	29,00 €	34,80 €

PROMO COUPLÉE

**pour l'achat d'au moins une machine 2 x 18 V des pages 56 à 61

PACKS ÉNERGIE HOBBY

197504-2 4.0Ah
2 batteries BL1840B
1 chargeur rapide double port DC18RD et 1 MakPac
239 € HT
286,80 € TTC
AU LIEU DE 335 € HT - 402,00 € TTC

PACKS ÉNERGIE HOBBY

197503-4 4.0Ah
4 batteries BL1840B
1 chargeur rapide double port DC18RD et 1 MakPac
339 € HT
406,80 € TTC
AU LIEU DE 469 € HT - 562,80 € TTC

PACKS ÉNERGIE PRO

197629-2 5.0Ah
2 batteries BL1850B
1 chargeur rapide double port DC18RD et 1 MakPac
249 € HT
298,80 € TTC
AU LIEU DE 350 € HT - 420,00 € TTC

PACKS ÉNERGIE PRO

197626-8 5.0Ah
4 batteries BL1850B
1 chargeur rapide double port DC18RD et 1 MakPac
349 € HT
418,80 € TTC
AU LIEU DE 489 € HT - 586,80 € TTC

BOBINES FILS CO-EXTRUDÉ

- Idéal pour les professionnels
- Haute résistance à la rupture et à l'effilochage
- Excellente résistance à l'abrasion
- Une enveloppe externe extrêmement résistante aux entailles et à l'usure
- Un cœur flexible pour réduire les cassures du fil
- 30% plus résistant que les fils traditionnels

Références	Forme	Ø (mm)	Lg (m)	Tarif public unitaire HT	Tarif public unitaire TTC
E-02836	Rond	3	15	5,70 €	6,84 €
E-02842	Rond	3	56	14,00 €	16,80 €
E-02870	Carré	3	15	6,70 €	8,04 €
E-02886	Carré	3	44	16,00 €	19,20 €
E-02892	Carré	3	132	44,00 €	52,80 €

Alimentation par support dorsal



191C78-3
Support Dorsal avec 4 batteries Li-Ion 18V - 5 Ah et un chargeur rapide double
1 159 € HT*
1390,80 € TTC

191A64-2
Support Dorsal 18 V Li-Ion 4 ports Livré sans batterie ni chargeur
785 € HT*
942,00 € TTC

1 BATTERIE
+ DE
360
OUTILS

Outil multifonction

DUX60Z *BL XPT AFT*
0 à 9700 tr/min - 600W - 5,6 kg
Livré sans batterie ni chargeur
232 € HT
279,00 € TTC

DUX18Z *BL XPT AFT*
0 à 8700 tr/min - 460W - 4,7 kg
Livré sans batterie ni chargeur
166 € HT
200,00 € TTC

DUX18ZX1
Livré avec tête débroussailluse,
sans batterie ni chargeur.
233 € HT
280,01 € TTC

11/ SAC DE TRANSPORT
195638-5
63 € HT
75,60 € TTC



9/ BALAI RACLEUR
199339-7
439 € HT
526,80 € TTC

10/ BRUSSE ROTATIVE
199318-5
409 € HT
490,80 € TTC



1/ MOTOBINEUSE
195717-9
Longueur : 96,5 cm
Largeur outil : 16 cm
335 € HT
402,00 € TTC

2/ ÉLAGUEUSE À PERCHE
199930-1
Pas de chaîne : 3/8"
Guide : 25 cm
Longueur : 116,6 cm
335 € HT
402,00 € TTC

3/ TAILLE-HAIE À PERCHE
DROITE
197750-7
Longueur : 110,4 cm
230 € HT
276,00 € TTC

4/ DÉBROUSSAILLEUSE
195663-6 (CS246-4C)
Ø 420 - Longueur : 87,6 cm
195893-9 (CS246-4C,
AC3611, et AC3610)
Ø 300 - Longueur : 90,7 cm
189 € HT
226,80 € TTC

5/ TAILLE-HAIE À PERCHE
196345-3
Lamier : 53,5 cm
Longueur : 150 cm
350 € HT
420,00 € TTC

6/ FAUCHEUSE AU SOL
198068-9
Longueur : 132,4 cm
Guide : 25 cm
389 € HT
466,80 € TTC

7/ COUPE-HERBE
195566-4
Longueur : 70,3 cm
116 € HT
139,20 € TTC

8/ RALLONGE
191E27-2
Longueur : 108 cm
116 € HT
139,20 € TTC

12/ DRESSE BORDURE
196752-0
Longueur : 87,8 cm
220 € HT
264,00 € TTC

13/ OUTIL SOUFFLEUR
191F77-3
Débit max. : 924 m³/h
Poids : 1,6 kg
230 € HT
276,00 € TTC

Transporteur

DCU180Z *BL XPT*
Transporteur à assistance
2 vitesses variables :
AV 0 - 3,5 // 0 - 1,5 km/h - AR 0 - 1 km/h
Charge max. : 130 kg Pente jusqu'à 12°
Autonomie avec 1 batterie 18V 3Ah : 1,8 km
Livré sans batterie ni chargeur
1 100 € HT
1320,00 € TTC



OFFERT

1 Support de charge
199009-8
189 € HT
226,80 € TTC
ou
1 Benne 199008-0
pour l'achat d'un
DCU180Z
175 € HT
210,00 € TTC

Sécateur

DUP362Z *BL XPT*
Ø de coupe max : 33mm - 0,8 kg
2 diam. d'ouverture
Livré sans batterie ni chargeur
841 € HT
1010,00 € TTC



Souffleurs



DUB185Z *BL XPT*
Aspirateur Souffleur
192m³/h - 98m/s - 58mbar - 2,1 kg.
Livré sans batterie ni chargeur
66 € HT
79,20 € TTC

DUB184RT *BL XPT*
Souffleur haut débit
780 m³/h - 52,1 m/s - 3 kg
Livré avec 1 batterie Li-Ion 18V - 5 Ah
et un chargeur rapide
252 € HT
303,00 € TTC

DUB186Z *BL XPT*
Souffleur de précision
192 m³/h - 68 m/s 2,1 kg
Livré sans batterie ni chargeur
71 € HT
86,00 € TTC

DUB184Z
Livré sans batterie ni chargeur
134 € HT
161,00 € TTC

DUB363PT2V *BL XPT*
Aspirateur Souffleur
804 m³/h - 54 m/s - 33 mbar - 4,8 kg sac : 50L
Livré avec 2 batteries Li-Ion 18V - 5 Ah
et un chargeur rapide double
538 € HT
646,01 € TTC

DUB363ZV
Livré sans batterie ni chargeur
286 € HT
344,00 € TTC

DUB362RF2 *BL XPT*
Souffleur haut débit
804 m³/h - 54 m/s - 4,1 kg
Livré avec 2 batteries Li-Ion 18V - 3 Ah
et un chargeur rapide
277 € HT
333,00 € TTC

DUB362Z
Livré sans batterie ni chargeur
168 € HT
202,01 € TTC

DUB361RF2 *XPT*
Souffleur de précision
264 m³/h - 93 m/s - 3,1 kg
Livré avec 2 batteries Li-Ion 18V - 3 Ah
et un chargeur rapide
238 € HT
286,01 € TTC

DUB361Z
Livré sans batterie ni chargeur
126 € HT
152,00 € TTC

ENTRETIEN DES ESPACES

NETTOYEURS HAUTE-PRESSION

- Equipés d'un raccord rapide
- Arrêt automatique
- Espaces de rangement pour le tuyau les lances et le câble d'alimentation
- Grandes roues pour un transport facile

- Pour HW112, HW132 et HW151
- Moteur à induction
 - Réservoir de détergent intégré
 - Flexible haute pression sur enrouleur intégré

HW131 - 2,2 kW
130 bar - 500 l/h - 33 kg
Inclus : 1 Lance à tête turbo (rotopower), 1 Lance à tête réglable, 1 Poignée pistolet avec sécurité, 1 Tuyau haute pression 15 mètres
535 € HT
642,00 € TTC

HW132 - 2,1 kW
140 bar - 420 l/h - 18,8 kg
Inclus : 1 Brosse, 1 Embout réglable jet plat avec lance, 1 Embout turbo jet crayon et lance, 1 Raccord femelle, 1 Tête de lance, 1 Tuyau haute pression 8 mètres
333 € HT
400,01 € TTC



HW151 - 2,5 kW
150 bar - 498 l/h - 26,9 kg
Inclus : 1 Embout réglable jet avec lance, 1 Embout turbo jet crayon et lance, 1 Pistolet avec sécurité, 1 Raccord, 1 Tuyau haute pression 10 mètres
673 € HT
808,01 € TTC

HW1300 - 1,8 kW
130 bar - 420 l/h - 12,7 kg
Inclus : 1 Lance avec embout jet crayon, 1 Lance avec embout rotatif, 1 Poignée pistolet, 1 Rallonge, 1 Réservoir avec buse pour détergent
325 € HT
390,00 € TTC

HW1200 - 1,6 kW
120 bar - 420 l/h - 11 kg
Inclus : 1 Lance avec embout jet crayon, 1 Lance avec embout rotatif, 1 Poignée pistolet, 1 Rallonge, 1 Réservoir avec buse pour détergent
299 € HT
359,00 € TTC

HW112 - 1,6 kW
120 bar - 370 l/h - 15,2 kg
Inclus : 1 Brosse, 1 Embout réglable jet plat avec lance, 1 Embout turbo jet crayon et lance, 1 Poignée pistolet, 1 Raccord mâle, 1 Tête de lance, 1 Tuyau 5,5 m
211 € HT
254,00 € TTC

Pompes électriques à eau - vide cave

PF0410
0,4 kW - à eaux chargées Ø 35 mm
Hauteur de refoulement en m : 5
Hauteur mini d'aspiration en mm : 40
Débit en m³/h : 8,4 - Débit en l/min : 140
Poids net : 3,3 kg - Corps de la pompe : Plastique
Turbine : Ouverte Vortex
Utilisation : Pour puisards et puits jusqu'à 4 m de profondeur



82 50 € HT*
99,00 € TTC

PF1010
1,1 kW - à eaux chargées Ø 35 mm
Hauteur de refoulement en m : 10
Hauteur mini d'aspiration en mm : 40
Débit en m³/h : 14,4 - Débit en l/min : 240
Poids net : 5,3 kg
Corps de la pompe : Plastique
Turbine : Ouverte Vortex
Utilisation : Pour puisards et puits jusqu'à 9 m de profondeur



117 50 € HT*
141,00 € TTC

PF0610
0,55 kW - à eaux chargées Ø 35 mm
Hauteur de refoulement en m : 7
Hauteur mini d'aspiration en mm : 50
Débit en m³/h : 10,8 - Débit en l/min : 180
Poids net : 4,6 kg
Corps de la pompe : Inox
Turbine : Ouverte Vortex
Utilisation : Pour puisards et puits jusqu'à 6 m de profondeur



117 50 € HT*
141,00 € TTC

PF1110
1,1 kW - à eaux chargées Ø 35 mm
Hauteur de refoulement en m : 10
Hauteur mini d'aspiration en mm : 50
Débit en m³/h : 15 - Débit en l/min : 250
Poids net : 5,9 kg
Corps de la pompe : Inox
Turbine : Ouverte Vortex
Utilisation : Eau fortement chargée jusqu'à 9 m de profondeur



149 17 € HT*
179,00 € TTC

Tondeuse LXT

DLM330RT

5.0Ah XPT
Tondeuse poussée
Hauteur de coupe : 20 à 75 mm
Largeur de coupe : 33 cm
Livrée avec 1 batterie 18V
Li-Ion 5 Ah et 1 chargeur rapide
269 € HT
322,80 € TTC

DLM330Z

Livrée sans batterie ni chargeur
179 € HT
214,80 € TTC

NOUVEAU



DLM539CT2

36V BL ADT MULCHING XPT
Tondeuse autotractée
Hauteur de coupe 20 à 100 mm
largeur de coupe 53 cm
Bac de ramassage 70 litres
Poids 26,3 kg
Livrée avec 2 batteries 18V
Li-Ion 5 Ah et un chargeur
649 € HT
779,00 € TTC

DLM539Z

Livrée sans batterie ni chargeur
495 € HT
594,00 € TTC

DLM538CT2

36V BL ADT MULCHING XPT
Tondeuse poussée
Hauteur de coupe 20 à 100 mm
largeur de coupe 53 cm
Bac de ramassage 70 litres
Poids 26,3 kg
Livrée avec 2 batteries 18V
Li-Ion 5 Ah et un chargeur
549 € HT
659,00 € TTC

DLM538Z

Livrée sans batterie ni chargeur
399 € HT
479,00 € TTC

NOUVEAU



DLM533PT4

36V BL ADT MULCHING XPT
Tondeuse autotractée
Hauteur de coupe : 20 à 100 mm - Largeur de coupe : 53 cm
Autotractée : 2,5 à 5 km/h - Bac de ramassage : 70 l - 47,3 kg
Livrée avec 4 batteries 18V Li-Ion 5 Ah et 1 chargeur rapide double
1181 € HT
1418,00 € TTC

DLM533Z

Livrée sans batterie ni chargeur
850 € HT
1020,00 € TTC

- Carter aluminium
- 4 ports de batteries pour une autonomie allant jusqu'à 850 m²
- Autotractée, moteur indépendant, pas de courroie de transmission

DLM532PT4

36V BL ADT MULCHING XPT
Tondeuse autotractée
Hauteur de coupe : 20 à 100 mm - Largeur de coupe : 53 cm
Autotractée : 2,5 à 5 km/h - Bac de ramassage : 70 l - 42,8 kg
Livrée avec 4 batteries 18V Li-Ion 5 Ah et 1 chargeur rapide double
1054 € HT
1265,00 € TTC

DLM532Z

Livrée sans batterie ni chargeur
722 € HT
867,00 € TTC

- Kit mulching
- Carter acier
- 4 ports de batteries pour une autonomie allant jusqu'à 850 m²
- Autotractée, moteur indépendant, pas de courroie de transmission

DLM530PT4

36V BL ADT MULCHING XPT
Tondeuse poussée
Hauteur de coupe : 20 à 100 mm - Largeur de coupe : 53 cm
Bac de ramassage : 70 l - 39 kg
Livrée avec 4 batteries 18V Li-Ion 5 Ah et 1 chargeur rapide double
850 € HT
1020,00 € TTC

DLM530Z

Livrée sans batterie ni chargeur
510 € HT
612,00 € TTC

- Carter acier
- 4 ports de batteries pour une autonomie allant jusqu'à 1150 m²

NOUVEAU



DLM481CT2

36V BL ADT MULCHING XPT
Tondeuse autotractée
Hauteur de coupe 20 à 100 mm - largeur de coupe 48 cm
Bac de ramassage 62 litres - Poids 25 kg
Livrée avec 2 batteries 18V Li-Ion 5 Ah et un chargeur
615 € HT
739,00 € TTC

DLM481Z

Livrée sans batterie ni chargeur
465 € HT
559,00 € TTC

NOUVEAU



DLM480CT2

36V BL ADT MULCHING XPT
Tondeuse poussée
Hauteur de coupe 20 à 100 mm - largeur de coupe 48 cm
Bac de ramassage 62 litres - Poids 25 kg
Livrée avec 2 batteries 18V 5 Ah et un chargeur
515 € HT
619,00 € TTC

DLM480Z

Livrée sans batterie ni chargeur
374 € HT
449,00 € TTC

DLM462PT4

36V BL ADT MULCHING XPT
Tondeuse autotractée
Hauteur de coupe : 20 à 100 mm - Largeur de coupe : 46 cm
Autotractée : 2,5 à 5 km/h - Bac de ramassage : 60 l - 39 kg
Livrée avec 4 batteries 18V Li-Ion 5 Ah et 1 chargeur rapide double
934 € HT
1132,01 € TTC

DLM462Z

Livrée sans batterie ni chargeur
612 € HT
735,00 € TTC



- Carter acier
- 4 ports de batteries pour une autonomie allant jusqu'à 700 m²
- Autotractée, moteur indépendant, pas de courroie de transmission

DLM460Z

36V BL ADT XPT
Tondeuse poussée
Hauteur de coupe : 20 à 75 mm - Largeur de coupe : 46 cm
Bac de ramassage : 60 l - 27,6 kg
Livrée sans batterie ni chargeur
340 € HT
408,00 € TTC



- Châssis acier
- Kit mulching

DLM432CT2

36V BL ADT XPT
Tondeuse poussée
Hauteur de coupe : 20 à 75 mm - Largeur de coupe : 43 cm
Bac de ramassage : 50 l - 17,5 kg
Kit mulching en option. Livrée avec 2 batteries 18 V Li-Ion 5 Ah et un chargeur double
425 € HT
510,00 € TTC

DLM432PT2

Kit mulching en option. Livrée avec 2 batteries 18 V Li-Ion 5 Ah et un chargeur double
467 € HT
561,00 € TTC



DLM432Z

Livrée sans batterie ni chargeur
285 € HT
342,00 € TTC

DLM382CM2

36V BL ADT XPT
Tondeuse poussée
Hauteur de coupe : 20 à 75 mm - Largeur de coupe : 38 cm - Bac de ramassage : 40 l - 16,9 kg
Kit mulching en option. Livrée avec 2 batteries 18V Li-Ion 4 Ah et un chargeur double
314 € HT
377,00 € TTC

Arrivée Mai 2022

DLM382PT2
Livrée avec 2 batteries 18V Li-Ion 5 Ah et un chargeur rapide double
370 € HT
444,00 € TTC

DLM382PF4
Livrée avec 4 batteries 18V Li-Ion 3 Ah et un chargeur rapide double
379 € HT
455,00 € TTC

DLM382Z
Livrée sans batterie ni chargeur
204 € HT
245,00 € TTC

Tondeuse 64 V

LM002JM101

64V 4.0Ah SOFT XPT MULCHING
Tondeuse poussée
Hauteur de coupe 20 à 100 mm
largeur de coupe 53 cm
Bac de ramassage 60 litres
Poids 25,4 Kg
Livrée avec une batterie 64V 4 Ah et un chargeur
963 € HT
1156,00 € TTC

NOUVEAU



LM001JM101

64V 4.0Ah SOFT XPT MULCHING
Tondeuse poussée
Hauteur de coupe 20 à 100 mm
largeur de coupe 48 cm
Bac de ramassage 60 litres
Poids 24,4 kg
Livrée avec une batterie 64V 4 Ah et un chargeur
880 € HT
1056,00 € TTC

NOUVEAU



Batteries dorsales et outils compatibles



PDC01
Support Dorsal pour batteries Li-Ion
191C78-3
Livré de série avec pack énergie
(4 x Batteries 18V - 5Ah et un chargeur
rapide double)
1159 € HT* 1390,80 € TTC

191A64-2
Livré seul
785 € HT* 942,00 € TTC

PDC1200A01
Batterie Dorsale 40V Max XGT
Capacité 33,5 Ah
8,8 kg
Livré de série avec adaptateur 2 x 18V
1599 € HT* 1918,80 € TTC



PDC01
LXT
615/43/21.5Ah
LI-ION COMPATIBLE

18V
x4
Quadruple l'autonomie
d'une machine 18V LXT
compatible

36V
x2
Double l'autonomie d'une
machine 2x18V LXT et
40V XGT compatible

PDC1200A01
Classe
IPX4
d'étranchéité

+ de
33Ah
d'autonomie

Machines compatibles



LM001CZ XPT SPCZ WG
Tondeuse
Haut. de coupe : 20 à 100mm - Larg. de coupe : 53 cm
Bac de ramassage : 70 litres. - 49,5 kg
749 17 € HT* 899,00 € TTC

UR101CZ BL XPT ADT APT BE
Débroussailluse guidée asymétrique
Larg. de coupe : 430 mm - 3,2 kg
Livrée avec une sangle de fixation
sur support dorsal, 1 lame,
1 couteau plastique et 1 tête à fil
441 67 € HT* 530,00 € TTC

UR201CZ BL XPT ADT APT BE
Débroussailluse poignée type G
Larg. de coupe : 430 mm - 4,7 kg
Livrée avec une sangle de fixation
sur support dorsal, 1 lame,
1 couteau plastique et 1 tête à fil
431 67 € HT* 518,00 € TTC

UB001CZ BL WG
Souffleur
1056m³/h - 60m/s - 2,9 kg
250 € HT* 300,00 € TTC

Pulvérisateur

DUS054Z LXT XPT
Réservoir 5 L
Pression : 3bar
3,2 à 3,5 kg
Livré sans batterie
ni chargeur
140 € HT 168,00 € TTC



Tronçonneuses électriques

UC3541A
1,8 kW
Guide 35 cm - Pas de chaîne 3/8"
14,5 m/s - 4,7 kg
Moteur transversal.
Idéale au jardin.



111 67 € HT* 134,00 € TTC

UC4051AK
2 kW
Guide 40 cm - Pas de chaîne 3/8"
14,5 m/s - 5,6 kg
Inclus:
2 chaînes 40 cm - 1,3 mm - 3/8"
1 lime avec porte-lime
1 Bidon d'huile de chaîne 1L



244 17 € HT* 293,00 € TTC



Moteur longitudinal :
équilibre et performances
pour les pros

Taille-haies électriques

HOBBY 400W
Légers, compacts, maniables



Caractéristiques	UH4861
Puissance	400 W
Long. lamier	48 cm
Esp. dents	18 mm
Cadence de coupe	3200 crs/min
Poids	3 kg
Prix HT	89 17 €
Prix TTC	107,00 €

SEMI-PRO 550W
Carter magnésium
Interrupteur multi-position

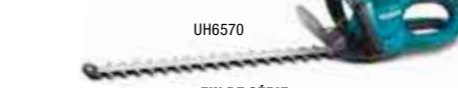

Caractéristiques	FIN DE SÉRIE		
	UH4570	UH5570	UH6570
Puissance	550 W	550 W	550 W
Long. lamier	45 cm	55 cm	65 cm
Esp. dents	28 mm	28 mm	28 mm
Cadence de coupe	3200 crs/min	3200 crs/min	3200 crs/min
Poids	3,6 kg	3,7 kg	3,8 kg
Prix HT	143 34 €	107 50 €	117 50 €
Prix TTC	172,01 €	129,00 €	141,00 €

PRO 670W
Carter magnésium
Interrupteur multi-position
Moteurs puissants

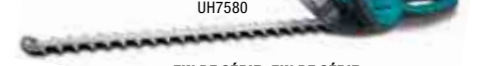

Caractéristiques	FIN DE SÉRIE		
	UH5580	UH6580	UH7580
Puissance	670 W	670 W	670 W
Long. lamier	55 cm	65 cm	75 cm
Esp. dents	28 mm	28 mm	28 mm
Cadence de coupe	3000 crs/min	3000 crs/min	3000 crs/min
Poids	4,3 kg	4,4 kg	4,6 kg
Prix HT	193 34 €	210 €	218 34 €
Prix TTC	232,01 €	252,00 €	262,01 €

LA PLATEFORME 18V HOBBY

1 BATTERIE
+ DE
5
OUTILS

UR180DW
Coupe-herbe
7800 tr/min
Largeur de coupe : 260 mm
2,9 kg
Livré avec 1 batterie 18 V Li-Ion
1,5 Ah à empreinte spéciale et 1 chargeur
143 34 € HT 172,01 € TTC

UR180DWE
Livré avec 2 batteries 18V
Li-Ion - 1,5 Ah à empreinte spéciale et 1 chargeur
183 34 € HT 220,01 € TTC

UR180DZ
Livré sans batterie ni chargeur
91 67 € HT 110,00 € TTC

UH522DW
Taille-haie
1350 cps/min
Longueur lamier : 52 cm
3,1 kg
Livré avec 1 batterie 18 V
Li-Ion - 1,5 Ah à empreinte spéciale et 1 chargeur
143 34 € HT 172,01 € TTC

UH522DWE
Livré avec 2 batteries 18 V
Li-Ion - 1,5 Ah à empreinte spéciale et 1 chargeur
193 34 € HT 232,01 € TTC

UH522DZ
Livré sans batterie ni chargeur
101 67 € HT 122,00 € TTC



LA PLATEFORME 12V MAX CXT

1 BATTERIE
+ DE
30
OUTILS

UR100DWAE XPT
Coupe-herbe sans fil
9000 tr/min
Diamètre de coupe : 260 mm
2,1 kg
Livré avec 2 batteries 12 V Li-Ion 2 Ah,
et 1 chargeur
203 34 € HT 244,01 € TTC

UR100DZ
Livré sans chargeur ni batterie
101 67 € HT 122,00 € TTC

US053DZ
Pulvérisateur
Réservoir 5 L
3 kg
Livré sans batterie ni chargeur
134 17 € HT 161,00 € TTC



PLEIN AIR



DCW180Z
Glacière réchaud - Volume utile 20L - Alim. : batterie / secteur / allume cigare - 5 modes de refroidissement et 2 modes de chauffe. Poids 13,8 à 16,1 kg
595 € HT*
714,00 € TTC

CW001GZ NOUVEAU
Glacière réchaud - Volume utile 20L - Alim. : batterie / secteur / allume cigare - 7 modes de refroidissement et 7 modes de chauffe. Poids 13,8 à 16,1 kg
714 € HT*
856,80 € TTC

BL1021B
197396-9 - 12V / 2Ah
59 € HT*
70,80 € TTC

BL1850B
197280 - 18V / 5Ah
145 € HT*
174,00 € TTC

BL4040B
191B26-6 - 40V / 4Ah

DHW080ZK
Nettoyeur sans fil - 80 bar - 380 l/h
Inclus : 1 lance avec embout jet crayon, 1 tuyau 5 m, 1 tuyau d'aspiration + crépine.
Livré en coffret sur roulette pouvant servir de réservoir 50 L.
483,34 € HT*
580,01 € TTC

- MR001G**
Radio de chantier 12 à 40V Li-Ion Secteur ou batterie Makita Li-Ion (sauf BL1413G et BL1813G) FM-AM - Antenne intégrée à la poignée. Compatible iPod, MP3...
188 € HT*
225,60 € TTC
- MR002G**
Radio de chantier 12 à 40V max Li-Ion Secteur ou batterie Makita Li-Ion (sauf BL1413G et BL1813G) FM-AM - Antenne intégrée à la poignée. Fonction Bluetooth - USB - IP65 - Compatible iPod, MP3...
242 € HT*
290,40 € TTC
- MR004G** BAR*
Radio de chantier 12 à 40V max Li-Ion Secteur ou batterie Makita Li-Ion (sauf BL1413G et BL1813G) FM-DAB+ - Antenne intégrée à la poignée. Fonction Bluetooth - USB - IP65 - Compatible iPod, MP3...
261 € HT*
313,20 € TTC
- MR006G**
Radio de chantier 12 à 40V max Li-Ion Secteur ou batterie Makita Li-Ion (sauf BL1413G et BL1813G) FM - Antenne intégrée à la poignée. Fonction Bluetooth - USB - IP65 - Compatible iPod, MP3...
251 € HT*
301,20 € TTC
- MR007G** BAR*
Radio de chantier 12 à 40V max Li-Ion Secteur ou batterie Makita Li-Ion (sauf BL1413G et BL1813G) FM-DAB+ - Antenne intégrée à la poignée. Fonction Bluetooth - USB - IP65 - Compatible iPod, MP3...
276 € HT*
331,20 € TTC
- DMR116** NOUVEAU
Radio de chantier Secteur ou batterie Makita Li-Ion Compatible avec les batteries type G Compatible iPod, MP3...
138 € HT*
165,60 € TTC
- DMR110N** NOUVEAU
Radio de chantier Secteur ou batterie Makita Li-Ion (sauf BL1413G et BL1813G) FM-DAB/DAB+ - IP64 Compatible iPod, MP3...
176 € HT*
211,20 € TTC
- DMR112**
Radio de chantier Secteur ou batterie Makita Li-Ion (sauf BL1413G et BL1813G) FM-DAB/DAB+ - Antenne intégrée à la poignée. Fonction Bluetooth - IP64 - Compatible iPod, MP3...
166 € HT*
199,20 € TTC
- DMR114**
Radio de chantier Secteur ou batterie - Makita Li-Ion (sauf BL1413G et BL1813G) - FM-AM Antenne intégrée à la poignée. Fonction Bluetooth - IP65 - Compatible iPod, MP3...
179 € HT*
214,80 € TTC
- DMR115**
Radio de chantier - Secteur ou batterie - Makita Li-Ion (sauf BL1413G et BL1813G) - FM-DAB/DAB+ - Antenne intégrée à la poignée. Fonction Bluetooth - IP65 - Compatible iPod, MP3...
189 € HT*
226,80 € TTC

- DCF301Z**
Ventilateur - Ø 330mm 3 vitesses - autonomie (BL 1860) : 6h
131 € HT*
157,20 € TTC
- DCF102Z**
Ventilateur - Ø 180 mm 3 vitesses - autonomie (BL 1860) : 6h
74 € HT*
88,80 € TTC
- DCF203Z**
Ventilateur - Ø 235mm 3 vitesses - autonomie (BL 1860) : 6h
105 € HT*
126,00 € TTC
- DCF300Z**
Ventilateur - Ø 330 mm Li-Ion 18V/Secteur 3 vitesses. Plus de 4 heures d'autonomie (BL1840)
125 € HT*
150,00 € TTC
- CF002GZ** XGT
Ventilateur - Ø 330 mm Jusqu'à 14 heures d'autonomie avec batterie 40 V max 4 Ah.
159 € HT*
190,80 € TTC
- CF001GZ** XGT
Ventilateur - Ø 235 mm 3 vitesses. Jusqu'à 11 heures d'autonomie en vitesse 3 avec 1 batterie 40 V max 4 Ah XGT
120 € HT*
144,00 € TTC
- CF1000Z**
Ventilateur Ø 180 mm - 180 m/s 3 vitesses - 1,4 kg
76 € HT*
91,20 € TTC
- CF1010Z**
Ventilateur programmable 10,8 V - 12 Vmax CXT Ø 180 mm - 3 vitesses - 1,4 kg
76 € HT*
91,20 € TTC

Couverture chauffante
Noir / Bleu - Polyester - 700 x 1400 mm
Puissance (Max / moyen / bas) : 9,5 / 4,5 / 2,3 W
DCB200A (LXT / 18V)
Livrée sans batterie ni chargeur
103 € HT*
123,60 € TTC

CB100DA (CXT / 12V Max)
Livrée sans batterie ni chargeur
92 € HT*
110,40 € TTC

CB100DAWY (CXT / 12V Max)
Livrée avec 1 batterie 10,8V et un chargeur
154 € HT*
184,80 € TTC

- DMR108N** NOUVEAU
Radio de chantier Secteur ou batterie Makita Li-Ion (sauf BL1413G et BL1813G) FM-AM - Fonction Bluetooth Compatible iPod, MP3...
159 € HT*
190,80 € TTC
- DMR200**
Enceinte Bluetooth® de chantier. Secteur ou batterie Makita Li-Ion (sauf bâton) Ø Encintes : 101 mm Woofer / 36 mm Tweeter
129 € HT*
154,80 € TTC
- DMR202**
Enceinte Bluetooth® de chantier à affichage digital USB, secteur ou batterie Makita Li-Ion (sauf bâton) Ø Encintes : 101 mm Woofer / 36 mm Tweeter - IP65 - 3,4 kg
141 € HT*
169,20 € TTC
- DMR203**
Enceinte Bluetooth® de chantier à affichage digital, secteur ou batterie Makita Li-Ion (sauf bâton) Puissance : 10 Watt (avec une batterie 18V LXT) Boomer/Tweeter : 101,6 mm/36 mm - IP65 - 3,4 kg
152 € HT*
182,40 € TTC
- DEAMR052**
Radio compacte - FM/AM Entrée auxiliaire (AUX-IN) pour lecteur MP3, smartphone - 0,56 kg
57 € HT*
68,40 € TTC
- MP001GZ**
Gonfleur. Débit à 7 bar : 12l/min Pression : 11,1 bar 2,9 à 3,2 kg
170 € HT*
204,00 € TTC
- DMP181Z**
Gonfleur. Débit à 7 bar : 11l/min Pression : 11,1 bar 2,5 à 2,8 kg
99 € HT*
118,80 € TTC
- MP1000Z**
Gonfleur. Débit à 2 bar : 10 l/min Débit à 7 bar : 4 l/min Pression : 8,3 bar 1,4 kg
63 € HT*
75,60 € TTC
- DCM501Z**
Machine à café 12V CXT et 18V. Utilisation avec capsules souples 250 ml - 1,9 kg
93 € HT*
111,60 € TTC
- DKT360Z**
Bouilloire 18 + 18 = 36V Capacité 0,8 l 2,7 à 3,4 kg
169 € HT*
202,80 € TTC

- UB1000Z**
Souffleur - débit 156m³/h
50 € HT*
60,00 € TTC
- DEAADP08**
Adaptateur chargeur USB
26 € HT*
31,20 € TTC
- DEAADP06**
Chargeur à batterie 10,8V - 12V CXT Li-Ion pour Smart Phone, Tablettes
34 € HT*
40,80 € TTC
- DCV200ZL/ZXL/Z2XL**
3 niveaux de chaleur Li-Ion 12V CXT / 14,4V / 18V. Sans batterie ni chargeur
157 € HT*
188,40 € TTC
- DCV200ZL-P/ZXL-P**
1 Batterie Li-Ion 18V 1,5 Ah et 1 chargeur
277 € HT*
332,40 € TTC
- DCJ206ZM/ZL/ZXL/Z2XL**
5 zones chauffantes, 3 niveaux de chaleur Doubleur polaire Li-Ion 14,4V/18V. Sans batterie ni chargeur
188 € HT*
225,60 € TTC
- DCJ206ZM-P/ZL-P/ZXL-P/Z2XL-P/Z3XL-P**
1 Batterie Li-Ion 18V - 1,5 Ah et 1 chargeur
302 € HT*
362,40 € TTC
- DFJ210Z2XL/ZXL/ZL**
Blouson ventilé 100% polyester avec 2 moteurs Brushless ultra plats. 3 vitesses de débit d'air et 1 mode turbo. 5 poches. Li-Ion 12V CXT/14,4V/18V Sans batterie ni chargeur
141 € HT*
169,20 € TTC
- DFJ310ZL**
Blouson ventilé 100% coton avec 2 moteurs Brushless ultra plats. 3 vitesses de débit d'air et 1 mode turbo. 5 poches. Li-Ion 12V CXT/14,4V/18V Sans batterie ni chargeur
141 € HT*
169,20 € TTC
- DFJ410Z2XL/ZXL/ZM**
Blousons ventilés en polyester avec moteurs Brushless. 3 vitesses de débit d'air et 1 mode turbo. 5 poches Li-Ion 12V CXT/14,4V/18V Sans batterie ni chargeur
141 € HT*
169,20 € TTC
- DFV214A01** (Tailles S à L)
DFV214A02 (Tailles XL à 3XL)
Blousons ventilés en polyester avec moteurs Brushless. Traitement antibactérien. 3 vitesses de débit d'air et 1 mode turbo. 12V CXT/14,4V/18V Sans batterie ni chargeur
129 € HT*
154,80 € TTC

NOUVEAU

CW001G

L'INTENDANCE TOUTES SAISONS

**7 TEMPÉRATURES
EN MODE RÉCHAUD**



**7 TEMPÉRATURES
EN MODE REFROIDISSEMENT**



Les prix indiqués sont des prix maximaux conseillés à votre revendeur qui est libre de fixer ses prix de vente.

Les prix publics indicatifs conseillés ne tiennent pas compte du montant de l'éco-contribution environnementale pour les produits concernés par la directive européenne relative aux déchets d'équipements électriques et électroniques (DEEE). À titre indicatif, le montant de cette éco-contribution est de : 2,08€ HT pour les tondeuses, broyeurs, nettoyeurs HP, scarificateurs, groupes électrogènes et outils stationnaires; 0,83€ HT pour les aspirateurs, couvertures chauffantes et ventilateurs; 0,25€ HT pour les aspirateurs à main; 0,08€ HT pour les radios et certaines lampes/projecteurs; 0,17€ HT pour certaines lampes/projecteurs; 0,12€ HT pour les instruments de mesure; 0,20€ HT pour les cafetières et de 0,42€ HT pour les enceintes et tout autre produit électrique et électronique ainsi que les chargeurs de batteries.

Photos et textes non contractuels. Valable du 1er janvier au 30 juin 2022, dans la limite des stocks disponibles. DDC Makita TRACT 1 - 2022. Les prix indiqués sont des prix conseillés à votre revendeur qui est libre de fixer ses prix de vente. Ne pas jeter sur la voie publique. Conception : Makita France SAS - Crédit photographique : Makita.

